

# 国保くろいし

令和4年度版  
(令和3年度実績)

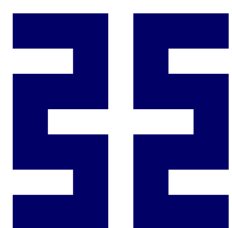



黒石市健康福祉部国保年金課

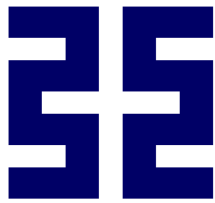

# ❁❁ 市章・市民憲章 ❁❁

## 市章〈ふつ〉



黒石藩の旗印と替紋。明治22年から黒石町が町章として用いたものを、市制施行後もそのまま採用。古くは、中国の春秋時代（約2500年前）のころ、公服に使われた階級12章の一つに（ふつ=星の意）があったといわれています。

黒石藩の幕紋には、家紋の「五葉の牡丹」と替紋の「」を染め込んでいたほか、「」は旗印にも使用していました。

古代中国の役人の礼服に縫い取りされていた模様で、12階級の一つに「」があり、階級では諸侯クラスです。模様がそのまま文字化したといわれますが、文字では、黻（ふつ）と書きます。その意味は、『己』または『弓』の字を背中合わせにした礼服の模様とあります。また、「」の意味には「臣民が悪に背き、善に向かう」というのもあり、閻魔大王の礼服にも見られるといわれています。

これらのことから、藩祖信英公が、武家の象徴である「弓」を背中合わせにデザイン化している「」を、幕紋や替紋・旗印に用いたであろうというのが有力な説です。

## 黒石市民憲章

わたくしたちは

ふるさとを愛し、水と緑を生かす

さわやかなまちをつくります。

心のぬくもりをひろげ、未来をはぐくむ

ふれあいのまちをつくります。

からだをきたえ、働くことに喜びをもつ

すこやかなまちをつくります。

歴史をあたため、かおり高い文化を築く

学びあうまちをつくります。

豊かな郷土をめざし、創意と活力に満ちた

のびゆくまちをつくります。

# 目 次

黒石市のあらまし	3
国民健康保険事業のあゆみ	5
国民健康保険関係課事務機構及び事務分掌	9
黒石市国民健康保険事業の運営に関する協議会	11
<b>1. 被保険者</b>	
1 年度別国保加入状況	17
2 被保険者の事由別異動状況	17
3 世帯数・被保険者数の推移	18
4 資格証明書・短期被保険者証交付世帯の推移	19
<b>2. 国民健康保険税</b>	
1 賦課内容	23
2 保険税の税率	23
3 保険税賦課状況	23
4 低所得者の軽減状況	25
5 保険税収納状況	26
6 保険税と総医療費の状況	27
<b>3. 保険給付</b>	
保険税及び保険給付内容改正の概要	31
1 療養諸費の状況（一般・退職）	35
2 〃（一般）	36
3 〃（退職）	37
4 〃（一般＋退職）	38
5 療養諸費 1人当たり・1件当たり・1日当たり（一般）	39
6 〃 〃（退職）	40
7 〃 〃（一般＋退職）	41
8 高額療養費給付の状況	42
9 高額療養費資金貸付の状況	42
10 出産育児一時金及び葬祭費の支給状況	42
<b>4. 保険財政</b>	
1 令和3年度歳入歳出決算の状況	45
2 国民健康保険事業勘定歳入歳出決算状況	46
3 令和3年度診療報酬明細書点検調査実施状況	48

<b>5. 特定健康診査・特定保健指導・その他の検診等</b>	
1 特定健康診査実施状況(年代別男女別) .....	53
2 特定保健指導実施状況 .....	54
(1) 特定保健指導(動機付け支援)の実施状況 (再掲) .....	55
(2) 特定保健指導(積極的支援)の実施状況 (再掲) .....	56
3 インフルエンザ予防接種費用助成事業実施状況 .....	57
4 若年層メタボリックシンドローム検診費用助成事業実施状況 .....	57
5 脳ドック検診費用助成事業実施状況 .....	57
<b>6. 疾病統計</b>	
1 疾病分類について .....	61
2 令和3年度年齢別・大分類別分類表 .....	62
3 件数・1件当たりの医療費年度別推移 .....	63
4 令和3年度疾病分類別(大分類)構成割合表(件数) .....	64
5                                "                                (総医療費) .....	65
6 疾病分類別(細小分類)統計 .....	66
<b>7. 後期高齢者医療</b>	
1 給付対象者 .....	75
2 医療費の状況(実額・諸率) .....	76
3 保険料 .....	79
4 健康診査受診状況 .....	81
5 歯科口腔健康診査受診状況 .....	81
6 訪問指導事業実施状況 .....	82
<b>8. 国民年金</b>	
1 被保険者数 .....	85
2 保険料免除状況 .....	85
3 国民年金給付状況 .....	85
4 年金生活者支援給付金受給状況 .....	85
5 保険料納付状況(納付率) .....	86
6 令和3年度歳入歳出決算概要 .....	86
<b>9. 事業年報</b>	
A表～F表 .....	89

# 黒石市のあらし

1 市制施行 昭和29年7月1日

## 2 位置

青森県のほぼ中央部で、津軽平野の東南部に位置し、総面積の8割を占める東部の山岳地帯は八甲田連峰に連なり、平坦部は津軽平野の一部をなしている。

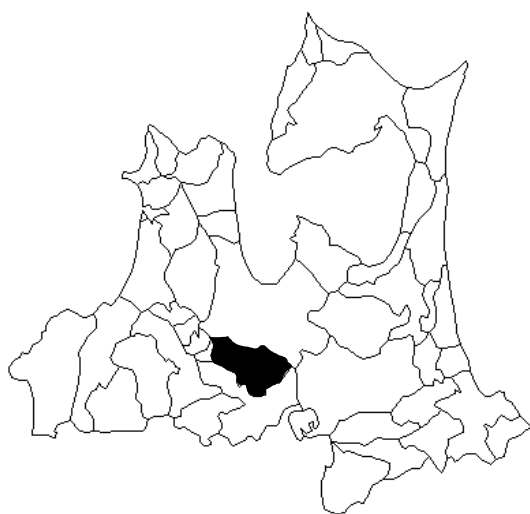

広ぼう (最長部分の距離)	東西 24.42km 南北 20.83km
東端	北緯 40度36分28秒 東経 140度50分42秒
西端	北緯 40度39分37秒 東経 140度33分53秒
南端	北緯 40度32分06秒 東経 140度43分59秒
北端	北緯 40度41分32秒 東経 140度35分56秒
市役所	北緯 40度38分34秒 東経 140度35分40秒 標高 52.6m
総面積	217.05km <sup>2</sup>

## 3 人口及び世帯数

人口 31,824人 (男14,909人、女16,915人)

世帯数 13,863世帯

住民基本台帳 (令和4年3月末現在)

## 4 産業構造

令和2年国勢調査	第1次産業	2,458人(14.8%)
	第2次産業	4,054人(24.3%)
	第3次産業	10,016人(60.1%)
	分類不能	126人(0.7%)

## 5 医療施設

資料「R4 青森県健康福祉関係施設、診療所名簿」

令和4年4月1日現在	病院	3(病床数 638床)
	診療所	14(病床数 10床)
	歯科診療所	12

## 6 概 要

本市は、本州北端青森県のほぼ中央部、津軽平野の東南端に位置し、市域の東側約80%は、八甲田連峰に連なる山岳地帯で、西方にむかって傾斜しながら、津軽平野につながっている。

本市の平野部は極めて少ないが、古くから「黒石米」として名声の高い良質米生産の水田がひらけ、平野部の中央に市街地が形成されており、住民の半数以上が住居している。また、緩傾斜山岳地帯は、本県有数のりんご園がひらけ、青森りんごのふるさとでもある。

市内には、青森県農林総合研究所やわが国で唯一のりんご研究所があり、近代農業の指導的立場を保持しながら、米とりんごの主産地として主要な位置を占めている。

また、旧黒石藩の城下町をしのぶ町並みや建造物が各所にみられ、さらに、夏のねぶたまつり、黒石よされ踊りなどに代表される、伝統民俗行事や全国的に有名な「津軽系伝統こけし」のふるさととして知られ、温湯温泉をはじめ、落合、板留など十指にあまる温泉地を有し、四季の変化が鮮やかな山岳地帯や浅瀬石川水系の大小の溪流など、数多くの名勝からなる県立自然公園「黒石温泉郷」でもある。

日本の道百選に指定されている中町には、雪国独自の雨や雪を防ぐ木造のアーケード「こみせ」に代表される城下町の風情を残した町並みや建造物が点在し、そのたたずまいは、訪れる人の心を和ませている。

## 国民健康保険事業のあゆみ

年	月 日	概 要
昭和29年	7月 1日	町村合併促進法に基づき、黒石町、中郷村、山形村、六郷村、浅瀬石村、1町4村が合併し、市制施行 加入世帯数5,967世帯、被保険者数35,313人 5割給付全市事業開始
昭和31年	6月 15日	山形診療所開設 町村合併により引き継いだ六郷診療所、浅瀬石診療所と合わせ直営診療施設は3ヵ所
	10月 1日	尾上町の一部大字追子野木及び久米を編入
	11月 1日	県厚生農業協同組合連合会黒石病院を買収し、市立黒石病院発足
昭和34年	4月 1日	市立黒石病院を黒石市国民健康保険黒石病院と改称し、直営診療所を統括
昭和35年	3月 31日	健康保険の二重加入廃止
	4月 1日	一般衛生事務を市民課へ移管し、国民健康保険課に改称
	10月 1日	山形診療所を委託経営
昭和36年	12月 1日	六郷診療所を廃止
昭和37年	4月 1日	国民健康保険税の徴収事務を税務課から国民健康保険課の所轄 助産費及び葬祭費の支給
昭和38年	10月 1日	世帯主全疾病7割給付実施
昭和40年	9月 16日	山形診療所を廃止
昭和41年	10月 1日	国民健康保険税の徴収事務を収納課へ移管し、一般衛生事務を市民課から吸収し、保険衛生課に改称
昭和42年	1月 1日	世帯員7割給付、乳幼児10割給付実施
	4月 30日	浅瀬石診療所を廃止
昭和43年	10月 1日	特別災害による被害者に対する市税減免の特別措置に関する条例の制定
昭和45年	4月 1日	電子計算機の導入に伴い、国民健康保険税を含む、5税目の賦課と集合徴収方式
	10月 1日	清掃、環境衛生等一般衛生関係事務を分離し、公害清掃課を新設
昭和47年	1月 1日	75歳以上の高齢者入院、外来とも10割給付実施
	12月 25日	老人医療費支給に関する条例制定
昭和48年	1月 1日	老人医療費無料化制度開始(70歳以上の高齢者に対する公費負担10割給付実施)
	4月 1日	妊産婦外来10割給付開始
	10月 1日	高額療養費支給制度実施(任意給付)
昭和50年	10月 1日	国民健康保険法の改正による高額療養費制度法定給付
	12月 25日	国民健康保険財政調整基金条例の制定
昭和51年	4月 1日	育児手当支給開始

年	月 日	概 要
昭和52年	4月 1日	国民健康保険税の擬制世帯主課税の廃止
昭和53年	4月 1日	黒石市高額療養費貸付制度実施 国民健康保険保健婦の市町村移管
昭和54年	1月 1日	黒石市民健康づくり推進協議会設置
昭和58年	2月 1日	老人保健法施行(老人医療通院1ヵ月800円、入院1日400円)
	4月 1日	高額医療費共同事業施行
昭和59年	4月 1日	国保事務共同電算化実施(県国保連合会)
	10月 1日	退職者医療制度施行(退職被保険者8割、被扶養者入院8割、外来7割 給付実施)
昭和61年	4月 1日	日本在住の全外国人に国民健康保険の適用(1年未満の短期間滞在者を除く)
昭和62年	1月 1日	国民健康保険被保険者証全国通用
昭和63年	4月 1日	保険課を分離し、国保年金課に改称
平成2年	6月15日	改正国民健康保険法施行
平成3年	8月 1日	国保黒石病院新築
	9月28日	台風19号襲来被害、災害救助法適用、保険税、一部負担金免除
平成6年	4月 1日	乳児医療費の一部負担金について改正 4割軽減額のうち1人当たり加算額235,000円に改正
平成9年	4月 1日	戸籍住民係と合併、市民課に改称 保険税賦課限度額改正(530,000円)・7割・5割・2割軽減制度実施
平成11年	8月 1日	乳幼児医療費の一部改正(小学校就学前の幼児を対象に入院治療費を 給付)
平成12年	4月 1日	戸籍住民係を分離し、国保年金課に改称
平成14年	4月 1日	国民年金係を分離し、国保医療課に改称
平成15年	4月 1日	黒石市国民健康保険出産育児一時金受領委任払制度実施
平成18年	11月 1日	黒石市国民健康保険出産育児一時金受取代理実施
平成19年	4月 1日	国民健康保険限度額適用認定書交付 70歳未満の入院等に係る高額療養費の現物給付化
平成20年	4月 1日	医療保険者に義務化された特定健康診査・特定保健指導の施行 後期高齢者医療制度の施行 70～74歳までの医療費の自己負担割合2割を凍結し、1割分を国が医療 機関に支給する「指定公費負担医療」を創設
平成21年	10月 1日	出産育児一時金直接支払制度実施(出産育児一時金受領委任払制度廃止)
平成22年	4月 1日	保険税係を税務課に移管し、国保年金課に改称 非自発離職者に対する軽減措置実施 資格証明書交付世帯及び短期被保険者証交付対象世帯に属する高校生 世代以下の子どもに有効期間を6ヵ月とする被保険者証を交付
	12月28日	青森県国民健康保険広域化等支援方針策定
平成23年	4月 1日	黒石市国民健康保険条例の一部を改正 電子レセプト化(医科、歯科、調剤)



年	月 日	概 要
平成24年	4月 1日	高額療養費の外来現物給付化 市税集合徴収方式から単独徴収方式へ(国民健康保険税の単税化) 電子レセプト化(訪問看護)
	7月 9日	住民基本台帳法改正に伴う全外国人住民に国民健康保険適用
平成25年	2月 1日	一部負担金の減免等に関する取扱要綱施行
	4月 1日	保険税係を税務課から国保年金課に移管 黒石市国民健康保険税条例の一部を改正 特定世帯等に係る軽減特例措置の延長
平成26年	4月 1日	70歳代前半の被保険者等に係る一部負担金の軽減特例措置の見直し 出産育児一時金の見直しにより黒石市国民健康保険条例と規則の一部を改正 黒石市国民健康保険税条例の一部を改正 保険税の賦課限度額の引き上げ・保険税軽減対象の拡大
	10月 1日	市乳幼児医療費給付事業・ひとり親家庭等医療費給付事業で児童の一部負担金を現物給付開始し、乳児10割受給資格証(黒石市乳児医療費受給資格証)発行停止
平成27年	1月 1日	高額療養費の見直しに伴う国民健康保険法施行令の改正 出産育児一時金の基本額を404,000円に引き上げ
	4月 1日	黒石市国民健康保険税条例の一部を改正 保険税の賦課限度額の引き上げと軽減判定所得の拡大
平成28年	4月 1日	黒石市国民健康保険税条例の一部を改正 保険税の賦課限度額の引き上げと軽減判定所得の拡大
平成29年	4月 1日	黒石市国民健康保険税条例の一部を改正 軽減判定所得の拡大 インフルエンザ予防接種費用助成事業を開始
平成30年	1月 1日	電子レセプト化(柔道整復師)
	4月 1日	市町村国保の財政運営が県域化 黒石市国民健康保険条例及び黒石市国民健康保険税条例の一部を改正 保険税の賦課限度額の引き上げと軽減判定所得の拡大 若年層メタボリックシンドローム検診費用助成事業を開始
平成31年	2月 1日	黒石市国民健康保険事業運営協議会から黒石市国民健康保険事業の運営に関する協議会へ名称変更
	4月 1日	黒石市国民健康保険税条例の一部を改正 保険税の賦課限度額の引き上げと軽減判定所得の拡大 あんま・はりきゅう審査の国民健康保険団体連合会への委託を開始
令和2年	1月 1日	黒石市国民健康保険条例の一部を改正 傷病手当金(新型コロナウイルス感染症)の支給に関する特例を定める
	2月 1日	黒石市国民健康保険税条例の一部を改正 新型コロナウイルス感染症及びまん延防止の措置による減免申請書の提出期限に関する特例を定める
	4月 1日	黒石市国民健康保険税条例の一部を改正 保険税の賦課限度額の引き上げと軽減判定所得の拡大

年	月 日	概 要
令和2年	4月 1日	脳ドック検診費用助成事業を開始
令和3年	1月 1日	黒石市国民健康保険税条例の一部を改正 個人所得課税の見直しにより、保険税の軽減判定基準額を改正
	4月 1日	黒石市国民健康保険税条例の一部を改正 新型コロナウイルス感染症及びまん延防止の措置による減免申請書の提出期限に関する特例を定める
令和4年	1月 1日	出産育児一時金の見直しにより黒石市国民健康保険条例と規則の一部を改正

# 国民健康保険関係課事務機構及び事務分掌

## 1 機構図 (令和4年4月現在)

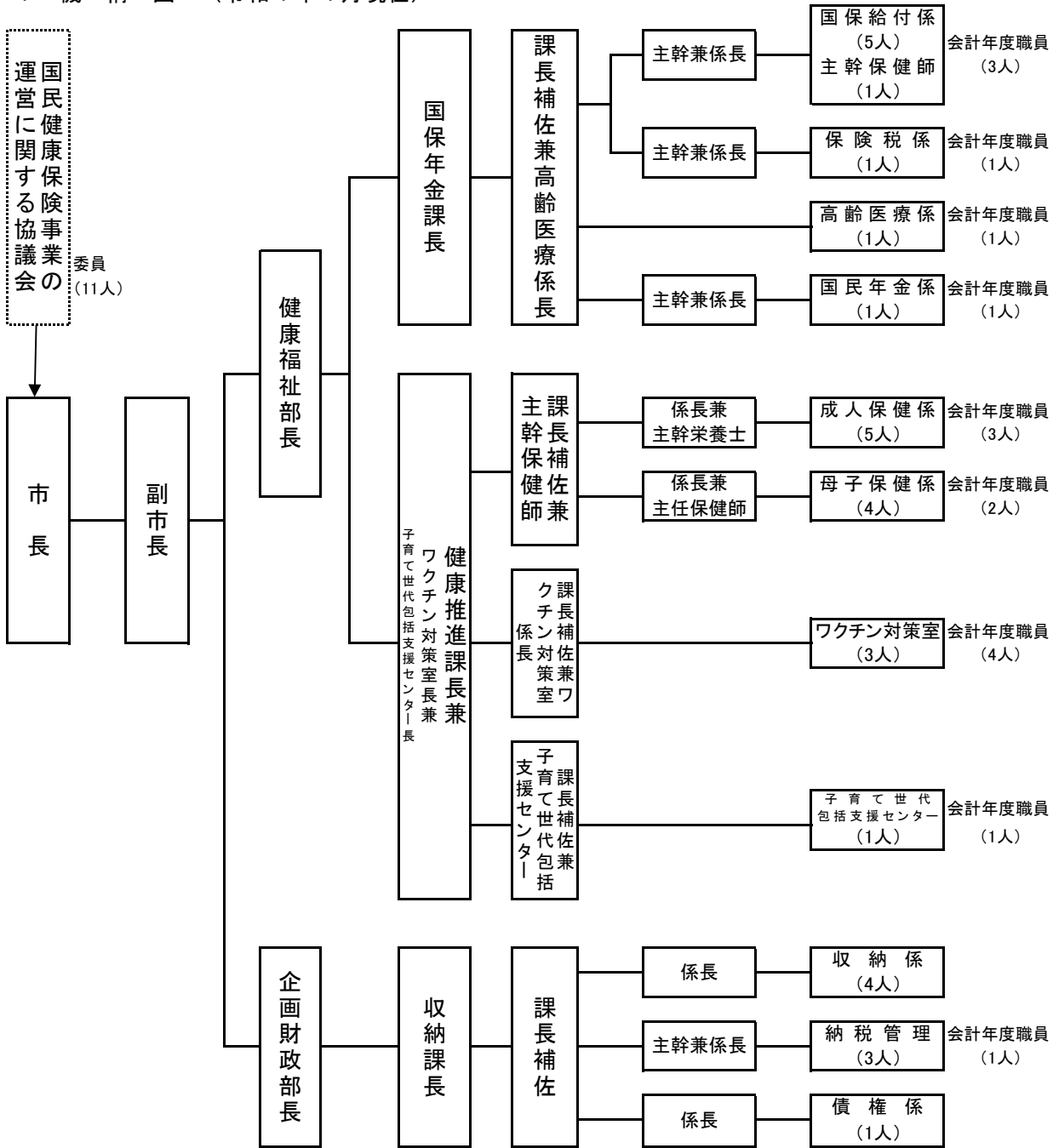

### 直営診療施設

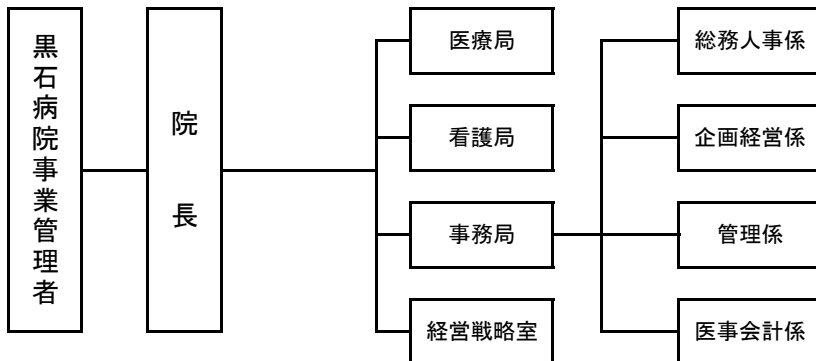

※黒石病院の人員数省略

## 2 事務分掌

### 健康福祉部国保年金課

#### 国保給付係

- 1 国民健康保険事業の企画及び調査に関すること。
- 2 国民健康保険事業の運営に関する協議会に関すること。
- 3 国民健康保険の保険給付に関すること。
- 4 国民健康保険の資格に関すること。
- 5 国民健康保険の被保険者証及び被保険者資格証明書の交付に関すること。
- 6 国民健康保険の事業状況報告に関すること。
- 7 国民健康保険の調整交付金に関すること。
- 8 国民健康保険の療養費に関すること。
- 9 国民健康保険の高額療養費に関すること。
- 10 国民健康保険の入院時食事療養費に関すること。
- 11 国民健康保険の限度額適用認定証及び限度額適用・標準負担額減額認定証に関すること。
- 12 国民健康保険の第三者行為損害賠償求償事務に関すること。
- 13 国民健康保険の不正利得及び不当利得に関すること。
- 14 妊産婦十割給付証明書に関すること。
- 15 出産育児一時金及び葬祭費の支給に関すること。
- 16 退職者医療制度に関すること。
- 17 国民健康保険の特定健康診査・特定保健指導及びその他の検診等に関すること。
- 18 国民健康保険の医療費適正化に関すること。
- 19 国民健康保険特別会計に関すること。
- 20 課の庶務に関すること。

#### 保険税係

- 1 国民健康保険税の課税標準の調査決定に関すること。
- 2 国民健康保険税の賦課に関すること。
- 3 介護保険第2号被保険者の保険料賦課に関すること。
- 4 国民健康保険税滞納者措置認定審査委員会に関すること。

#### 高齢医療係

- 1 後期高齢者医療の保険料徴収に関すること。
- 2 後期高齢者医療に関する申請の受付及び引き渡しに関すること。
- 3 後期高齢者医療特別会計に関すること。
- 4 その他後期高齢者医療に関すること。

#### 国民年金係

- 1 国民年金制度の普及及び広報に関すること。
- 2 被保険者の資格の得喪に関すること。
- 3 保険料の納付等に関すること。
- 4 国民年金裁定請求に関すること。
- 5 国民年金事務費交付金に関すること。
- 6 その他国民年金に関すること。

# 黒石市国民健康保険事業の運営に関する協議会委員名簿

昭和32年4月1日発足

会 長 對馬 與志巳  
 会長職務代理者 木村 みつ子  
 委 員 数 被保険者代表 3人  
 保険医又は保険薬剤師代表 3人  
 公益代表 3人  
 被用者保険等保険者代表 2人  
 任 期 平成31年2月1日 ~ 令和4年1月31日

令和3年4月1日現在

区 分	氏 名	委員就任年月日
被保険者代表	横 山 実 照	平成31年2月1日
	中 村 康	平成31年2月1日
	村 岡 嘉 夫	平成31年2月1日
保険医又は保険薬剤師代表	兼 平 二 郎	令和元年11月1日
	阿 保 秀 樹	平成29年2月1日
	大 川 誠 也	平成31年2月1日
公益代表(学識経験者)	木 村 みつ子	平成17年1月1日
	對 馬 與志巳	平成23年2月1日
	佐 藤 京 子	平成23年2月1日
被用者保険等保険者代表	山 下 秀 樹	令和元年8月1日
	和 田 弘	平成31年2月1日

# 黒石市国民健康保険事業の運営に関する協議会委員名簿

昭和32年4月1日発足

会 長 對馬 與志巳  
 会長職務代理者 木村 みつ子  
 委 員 数 被保険者代表 3人  
 保険医又は保険薬剤師代表 3人  
 公益代表 3人  
 被用者保険等保険者代表 2人  
 任 期 令和4年2月1日 ～ 令和7年1月31日

令和4年2月1日現在

区 分	氏 名	委員就任年月日
被保険者代表	中 村 康	平成31年2月1日
	天 内 富 子	令和4年2月1日
	奈 良 総 子	令和4年2月1日
保険医又は保険薬剤師代表	兼 平 二 郎	令和元年11月1日
	阿 保 秀 樹	平成29年2月1日
	大 川 誠 也	平成31年2月1日
公益代表(学識経験者)	木 村 みつ子	平成17年1月1日
	對 馬 與志巳	平成23年2月1日
	佐 藤 京 子	平成23年2月1日
被用者保険等保険者代表	山 下 秀 樹	令和元年8月1日
	和 田 弘	平成31年2月1日

開催状況

年度	開催期日	審議内容
27	平成27年8月19日	1 平成27年度黒石市特定健康診査等実施計画について 2 データヘルス計画について 3 平成26年度黒石市国民健康保険特別会計歳入歳出決算(案)
	平成28年2月25日	1 平成28年度黒石市国民健康保険事業計画(案) 2 平成28年度黒石市国民健康保険特別会計歳入歳出予算(案) 3 黒石市国民健康保険税条例の一部改正について
28	平成28年8月31日	1 平成27年度黒石市特定健康診査等実施計画について 2 平成27年度黒石市国民健康保険特別会計歳入歳出決算(案)
	平成29年2月13日	1 黒石市国民健康保険税条例の一部改正について 2 平成29年度黒石市国民健康保険事業計画(案) 3 平成29年度黒石市国民健康保険特別会計歳入歳出予算(案)
29	平成29年8月28日	1 黒石市国民健康保険税条例の一部改正について 2 平成28年度黒石市特定健康診査等実施計画について 3 平成28年度黒石市国民健康保険特別会計歳入歳出決算(案)
	平成30年2月9日	1 平成30年度黒石市国民健康保険事業計画(案) 2 平成30年度黒石市国民健康保険特別会計歳入歳出予算(案) 3 黒石市国民健康保険条例の一部改正について(案) 4 黒石市国民健康保険税条例の一部改正について(案) 5 平成30年度からの黒石市国民健康保険特定健康診査等実施計画と保健事業実施計画(データヘルス計画)について(案)
30	平成30年8月20日	1 平成29年度黒石市特定健康診査等実施計画について 2 平成29年度黒石市国民健康保険特別会計歳入歳出決算(案)
	平成31年2月8日	1 平成31年度黒石市国民健康保険事業計画(案) 2 平成31年度黒石市国民健康保険特別会計歳入歳出予算(案)
元	令和元年8月21日	1 平成30年度黒石市国民健康保険特別会計歳入歳出決算(案)
	令和2年2月17日	1 令和2年度黒石市国民健康保険事業計画(案) 2 令和2年度黒石市国民健康保険特別会計歳入歳出予算(案)
2	令和2年8月20日	1 令和元年度黒石市国民健康保険特別会計歳入歳出決算(案) 2 黒石市国民健康保険税条例の一部改正について(案)
	令和3年2月18日	1 令和3年度黒石市国民健康保険事業計画(案) 2 令和3年度黒石市国民健康保険特別会計歳入歳出予算(案)
3	令和3年8月19日	1 令和2年度黒石市国民健康保険特別会計歳入歳出決算(案)
	令和4年2月17日	1 黒石市国民健康保険税条例の一部改正について(案) 2 令和4年度黒石市国民健康保険事業計画(案) 3 令和4年度黒石市国民健康保険特別会計歳入歳出予算(案)





# 1 被 保 険 者

1 年度別国保加入状況 .....	17
2 被保険者の事由別異動状況 .....	17
3 世帯数・被保険者数の推移 .....	18
4 資格証明書・短期被保険者証交付世帯の推移 .....	19



## 1 年度別国保加入状況

### 世帯の状況

区分 年度	総世帯(世帯) (年度末)		国保世帯(世帯) (年度平均)				国保加入率(%)
	世帯数(戸籍)	前年比(%)	一般	退職	総数	前年比(%)	
29	13,705	100.49	5,415	146	5,561	96.38	40.58
30	13,750	100.33	5,328	61	5,389	96.91	39.19
元	13,818	100.49	5,229	14	5,243	97.29	37.94
2	13,838	100.14	5,198	0	5,198	99.14	37.56
3	13,863	100.18	5,122	0	5,122	98.54	36.95

### 人口の状況

区分 年度	総人口 (年度末)		国保被保険者(人) (年度平均)					国保加入率(%)	国保世帯構成人員(人)	介護保険第2号被保険者(人) (年度平均)
	人口(人) (戸籍)	前年比(%)	一般被保険者	退職被保険者	総数	前年比(%)				
29	33,789	98.39	9,393	3,331	172	9,565	94.15	28.31	1.7	3,589
30	33,284	98.51	9,067	3,718	67	9,134	95.49	27.44	1.7	3,307
元	32,900	98.85	8,738	3,708	16	8,754	95.84	26.61	1.7	3,115
2	32,327	98.26	8,520	3,761	0	8,520	97.33	26.36	1.6	2,953
3	31,824	98.44	8,267	3,762	0	8,267	97.03	25.98	1.6	2,861

## 2 被保険者の事由別異動状況

区分 年度	資格取得(増) (人)							資格喪失(減) (人)						
	転入	社保離脱	生保廃止	出生	後期高齢者離脱	その他	計	転出	社保加入	生保開始	死亡	後期高齢者加入	その他	計
29	214	1,158	20	24	1	148	1,565	203	1,320	38	67	319	184	2,131
30	139	1,149	26	23	1	191	1,529	180	1,140	49	68	352	183	1,972
元	162	1,184	11	27	0	180	1,564	160	1,064	45	70	291	197	1,827
2	113	1,125	15	15	2	152	1,422	141	975	28	66	259	185	1,654
3	129	1,081	12	16	0	149	1,387	128	960	45	74	354	153	1,714

### 3 世帯数・被保険者数の推移

区分 年度	世帯数の推移 (世帯)		被保険者数の推移 (人)	
	全世帯数 (年度末)	国保加入世帯 (年度平均)	全人口 (年度末)	国保加入被保険者数(年度平均)
29年度	13,705	5,561	33,789	9,565
30年度	13,750	5,389	33,284	9,134
元年度	13,818	5,243	32,900	8,754
2年度	13,838	5,198	32,327	8,520
3年度	13,863	5,122	31,824	8,267

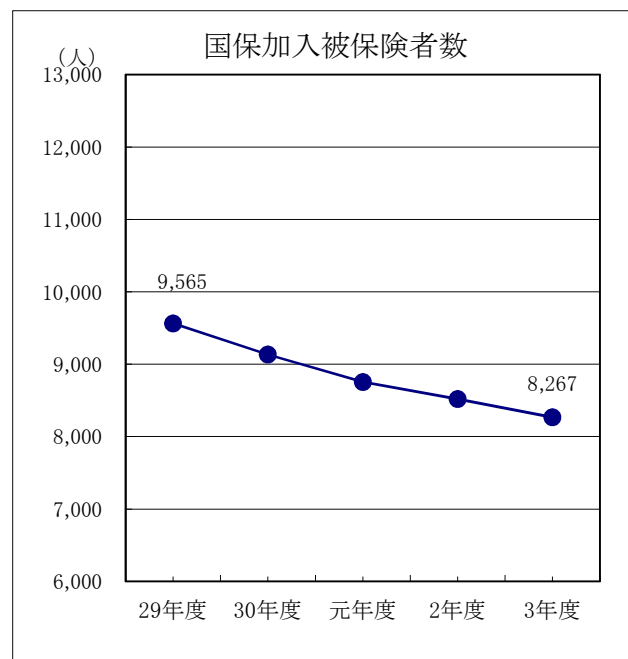
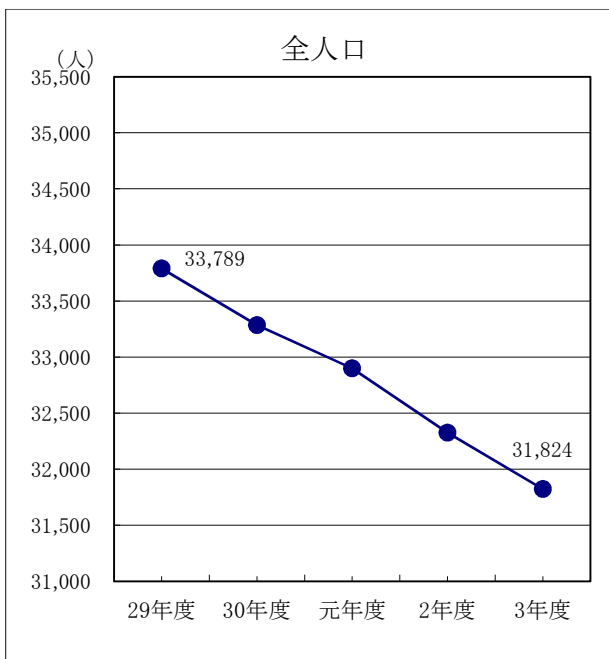
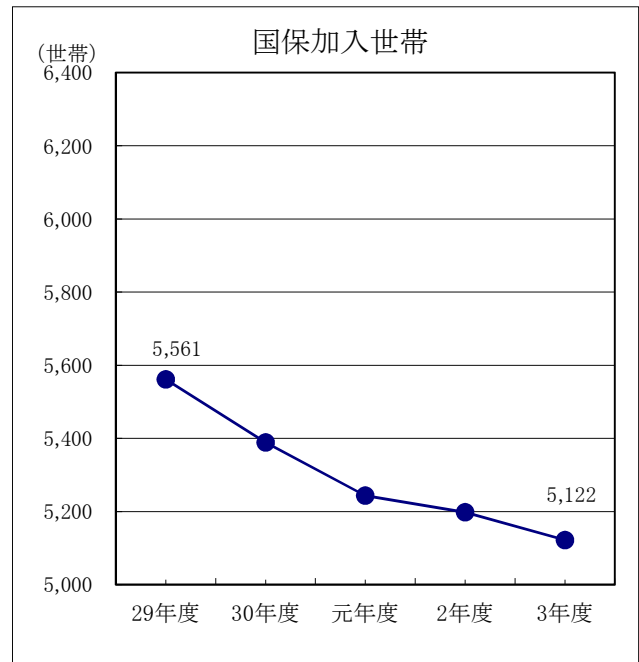
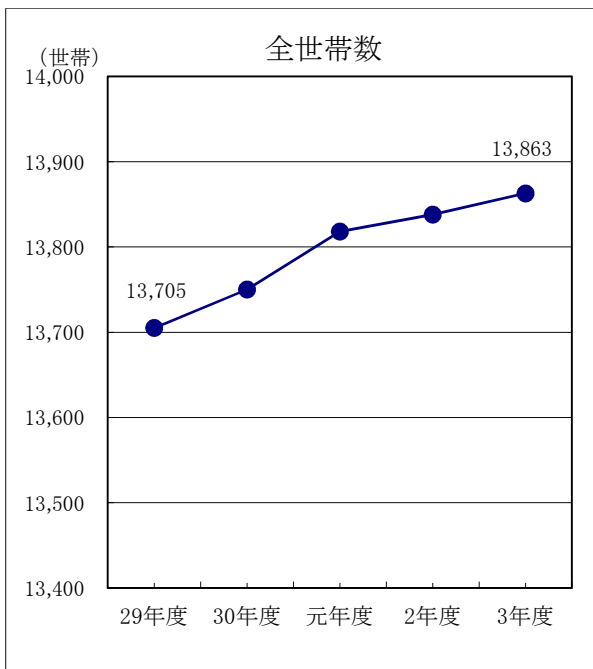

#### 4 資格証明書・短期被保険者証交付世帯の推移

各年度一斉更新月末現在:10月末現在(29年度)、8月末現在(30年度～)(単位:世帯)

	国保加入世帯	資格証明書交付世帯	短期被保険者証交付世帯
29年度	5,512	12	365
30年度	5,433	9	346
元年度	5,270	15	307
2年度	5,226	18	269
3年度	5,154	17	240

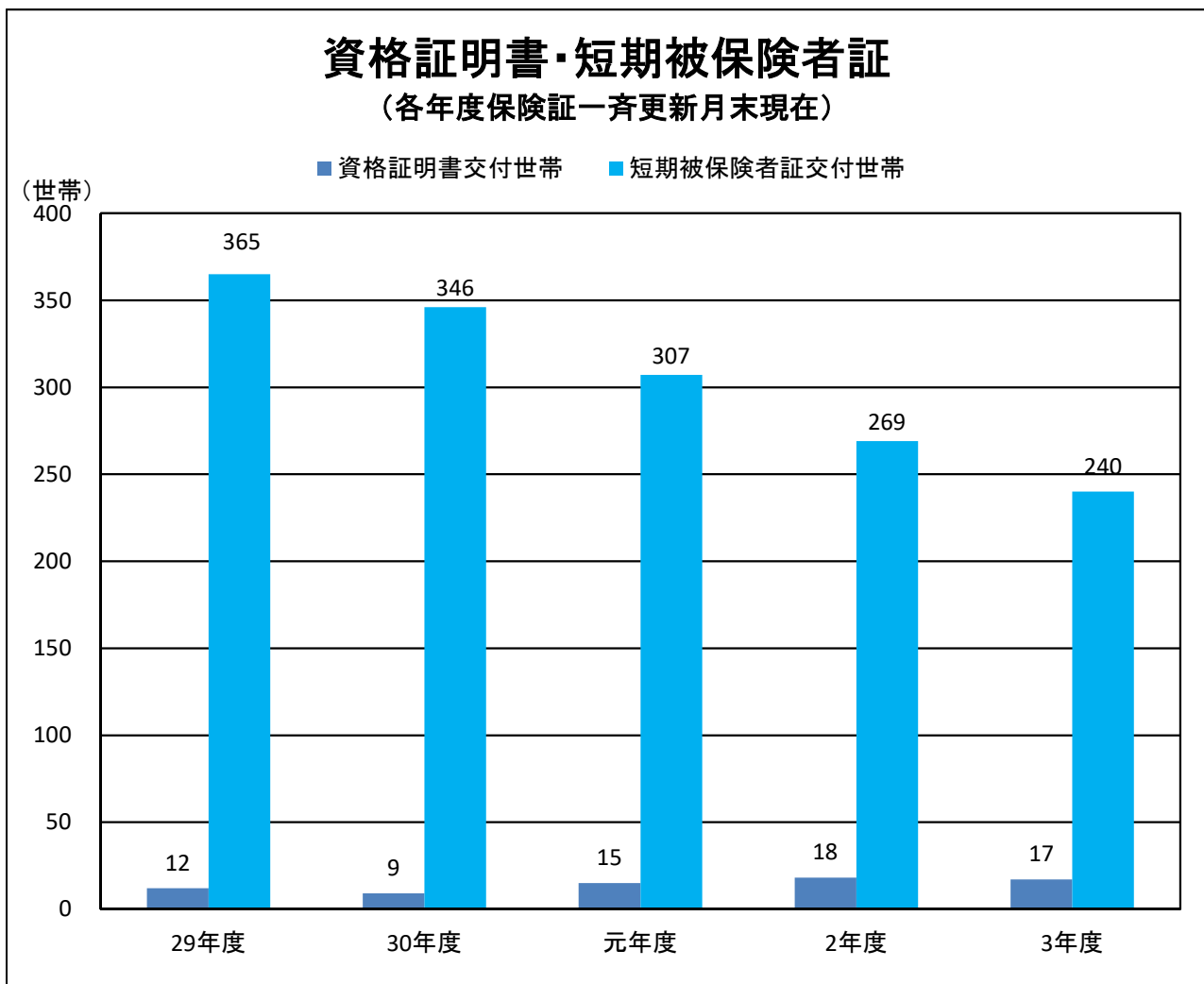



## 2 国民健康保険税

1 賦課内容 .....	23
2 保険税の税率 .....	23
3 保険税賦課状況 .....	23
4 低所得者の軽減状況 .....	25
5 保険税収納状況 .....	26
6 保険税と総医療費の状況 .....	27





## 1 賦課内容

税・料の別 … 保険税  
 賦課方式 … 4方式  
 賦課期日 … 4月1日  
 納期の回数 … 8回（7月～2月）

## 2 保険税の税率

(単位:%・円)

年度		29	30	元	2	3
区分						
所得割	医療	8.40	8.40	8.40	8.40	8.40
	支援	1.90	1.90	1.90	1.90	1.90
	介護	1.80	1.80	1.80	1.80	1.80
資産割	医療	36.30	36.30	36.30	36.30	36.30
	支援	8.80	8.80	8.80	8.80	8.80
	介護	10.40	10.40	10.40	10.40	10.40
均等割	医療	28,200	28,200	28,200	28,200	28,200
	支援	6,700	6,700	6,700	6,700	6,700
	介護	8,700	8,700	8,700	8,700	8,700
平等割	医療	26,100	26,100	26,100	26,100	26,100
	支援	5,800	5,800	5,800	5,800	5,800
	介護	5,100	5,100	5,100	5,100	5,100
賦課限度額	医療	540,000	580,000	610,000	630,000	630,000
	支援	190,000	190,000	190,000	190,000	190,000
	介護	160,000	160,000	160,000	170,000	170,000

## 3 保険税賦課状況

### (1) 保険税調定額

(単位:円)

年度	区分	調定額			1世帯当たりの保険税	1人当たりの保険税		
		一般	退職	計		一般	退職	計
29	医療	717,209,837	11,054,763	728,264,600	130,959	76,356	64,272	76,138
	支援	171,257,524	2,561,776	173,819,300	31,257	18,232	14,894	18,172
	介護	80,004,960	2,730,040	82,735,000	—	23,311	17,389	23,052
	計	968,472,321	16,346,579	984,818,900	177,094	103,106	95,038	102,961
30	医療	665,375,968	3,519,085	668,895,053	124,122	73,384	52,524	73,231
	支援	156,445,081	812,311	157,257,392	29,181	17,254	12,124	17,217
	介護	72,368,893	844,462	73,213,355	—	22,288	14,074	22,139
	計	894,189,942	5,175,858	899,365,800	166,889	98,620	77,252	98,464
元	医療	654,499,317	795,342	655,294,659	124,985	74,903	49,709	74,857
	支援	153,794,559	183,261	153,977,820	29,368	17,601	11,454	17,589
	介護	68,973,332	180,189	69,153,521	—	22,242	12,871	22,200
	計	877,267,208	1,158,792	878,426,000	167,543	100,397	72,425	100,346
2	医療	615,636,159	0	615,636,159	118,437	72,258	0	72,258
	支援	143,795,986	0	143,795,986	27,664	16,877	0	16,877
	介護	63,213,755	0	63,213,755	—	21,407	0	21,407
	計	822,645,900	0	822,645,900	158,262	96,555	0	96,555
3	医療	631,911,759	0	631,911,759	123,372	76,438	0	76,438
	支援	147,503,906	0	147,503,906	28,798	17,842	0	17,842
	介護	63,872,435	0	63,872,435	—	22,325	0	22,325
	計	843,288,100	0	843,288,100	164,640	102,007	0	102,007

## (2) 保険税算定額及び賦課額

(単位:千円)

区分 年度	算定額					賦課額					
	所得割	資産割	均等割	平等割	算定額	軽減額	減免額	限度額を 超える額	増減額	調定額	
29	医療	464,758	75,240	304,531	156,914	1,001,443	138,847	297	42,207	△ 91,827	728,265
	支援	105,122	18,239	72,353	34,870	230,584	32,222	68	3,152	△ 21,323	173,819
	介護	51,416	8,535	36,567	17,380	113,898	14,491	10	1,801	△ 14,861	82,735
	計	621,296	102,014	413,451	209,164	1,345,925	185,560	375	47,160	△ 128,011	984,819
30	医療	409,721	71,613	290,460	151,869	923,663	137,722	471	25,925	△ 90,650	668,895
	支援	92,673	17,360	69,010	33,749	212,792	31,955	108	2,358	△ 21,113	157,258
	介護	43,245	7,738	33,686	16,208	100,877	14,185	11	1,335	△ 12,133	73,213
	計	545,639	96,711	393,156	201,826	1,237,332	183,862	590	29,618	△ 123,896	899,366
元	医療	411,857	70,095	279,744	148,287	909,983	133,473	453	30,724	△ 90,038	655,295
	支援	93,156	16,992	66,464	32,953	209,565	30,966	104	3,616	△ 20,901	153,978
	介護	43,475	7,392	32,199	15,458	98,524	13,441	36	2,140	△ 13,754	69,153
	計	548,488	94,479	378,407	196,698	1,218,072	177,880	593	36,480	△ 124,693	878,426
2	医療	369,441	70,314	269,592	145,984	855,331	133,278	4,186	21,317	△ 80,914	615,636
	支援	83,562	17,045	64,052	32,441	197,100	30,915	968	2,502	△ 18,919	143,796
	介護	37,860	7,186	30,372	14,718	90,136	13,105	635	1,295	△ 11,887	63,214
	計	490,863	94,545	364,016	193,143	1,142,567	177,298	5,789	25,114	△ 111,720	822,646
3	医療	396,371	68,908	263,839	144,594	873,712	128,056	1,159	22,601	△ 89,984	631,912
	支援	89,654	16,704	62,685	32,132	201,175	29,695	266	2,654	△ 21,056	147,504
	介護	40,275	6,807	29,545	14,311	90,938	12,397	114	1,411	△ 13,144	63,872
	計	526,300	92,419	356,069	191,037	1,165,825	170,148	1,539	26,666	△ 124,184	843,288

#### 4 低所得者の軽減状況

##### (1) 軽減額

(単位:円)

区分			29	30	元	2	3
均 等 割	7 割	医療	19,740	19,740	19,740	19,740	19,740
		支援	4,690	4,690	4,690	4,690	4,690
		介護	6,090	6,090	6,090	6,090	6,090
	5 割	医療	14,100	14,100	14,100	14,100	14,100
		支援	3,350	3,350	3,350	3,350	3,350
		介護	4,350	4,350	4,350	4,350	4,350
	2 割	医療	5,640	5,640	5,640	5,640	5,640
		支援	1,340	1,340	1,340	1,340	1,340
		介護	1,740	1,740	1,740	1,740	1,740
平 等 割	7 割	医療	18,270	18,270	18,270	18,270	18,270
		支援	4,060	4,060	4,060	4,060	4,060
		介護	3,570	3,570	3,570	3,570	3,570
	5 割	医療	13,050	13,050	13,050	13,050	13,050
		支援	2,900	2,900	2,900	2,900	2,900
		介護	2,550	2,550	2,550	2,550	2,550
	2 割	医療	5,220	5,220	5,220	5,220	5,220
		支援	1,160	1,160	1,160	1,160	1,160
		介護	1,020	1,020	1,020	1,020	1,020

##### (2) 軽減状況の推移

年度	区分	7割軽減			5割軽減			2割軽減			合計		
		世帯数 (世帯)	被保数 (人)	軽減額(円)	世帯数 (世帯)	被保数 (人)	軽減額(円)	世帯数 (世帯)	被保数 (人)	軽減額(円)	世帯数 (世帯)	被保数 (人)	軽減額(円)
29	医療	1,965	2,775	89,454,980	929	1,811	37,058,258	728	1,540	12,333,075	3,622	6,126	138,846,313
	支援	1,965	2,775	20,720,630	929	1,811	8,627,550	728	1,540	2,874,150	3,622	6,126	32,222,330
	介護	871	957	8,937,600	524	652	4,172,400	421	547	1,381,200	1,816	2,156	14,491,200
	計	1,965	2,775	119,113,210	929	1,811	49,858,208	728	1,540	16,588,425	3,622	6,126	185,559,843
30	医療	1,953	2,694	87,527,175	971	1,876	38,516,333	699	1,454	11,678,385	3,623	6,024	137,721,893
	支援	1,953	2,694	20,267,660	971	1,876	8,965,650	699	1,454	2,721,210	3,623	6,024	31,954,520
	介護	855	942	8,789,130	514	629	4,046,850	412	534	1,349,400	1,781	2,105	14,185,380
	計	1,953	2,694	116,583,965	971	1,876	51,528,833	699	1,454	15,748,995	3,623	6,024	183,861,793
元	医療	1,925	2,672	86,599,604	904	1,711	35,295,909	700	1,435	11,577,750	3,529	5,818	133,473,263
	支援	1,925	2,672	20,054,860	904	1,711	8,214,250	700	1,435	2,697,200	3,529	5,818	30,966,310
	介護	829	910	8,501,430	468	575	3,694,650	374	496	1,244,520	1,671	1,981	13,440,600
	計	1,925	2,672	115,155,894	904	1,711	47,204,809	700	1,435	15,519,470	3,529	5,818	177,880,173
2	医療	1,920	2,626	85,540,838	930	1,716	35,598,048	740	1,495	12,139,305	3,590	5,837	133,278,191
	支援	1,920	2,626	19,805,625	930	1,716	8,282,475	740	1,495	2,827,190	3,590	5,837	30,915,290
	介護	787	865	8,077,440	468	574	3,690,300	405	531	1,337,040	1,660	1,970	13,104,780
	計	1,920	2,626	113,423,903	930	1,716	47,570,823	740	1,495	16,303,535	3,590	5,837	177,298,261
3	医療	1,911	2,601	84,987,962	875	1,574	32,881,360	628	1,248	10,186,380	3,414	5,423	128,055,702
	支援	1,911	2,601	19,675,180	875	1,574	7,648,000	628	1,248	2,371,800	3,414	5,423	29,694,980
	介護	793	877	8,171,940	397	484	3,117,750	337	439	1,107,600	1,527	1,800	12,397,290
	計	1,911	2,601	112,835,082	875	1,574	43,647,110	628	1,248	13,665,780	3,414	5,423	170,147,972

## 5 保険税収納状況（一般被保険者＋退職被保険者）

(単位:円・%)

区分		調定額	収納額	不納欠損額	未納額	還付未済額	収納率
年度			(還付未済差引後)				(還付未済差引後)
29	現年分	984,818,900	917,869,373	94,000	66,855,527	230,500	93.20
	過年分	455,868,957	60,897,935	37,495,266	357,475,756	17,300	13.36
	計	1,440,687,857	978,767,308	37,589,266	424,331,283	247,800	67.94
30	現年分	899,365,800	838,714,803	264,000	60,386,997	125,800	93.26
	過年分	422,958,883	61,249,545	47,006,785	314,702,553	0	14.48
	計	1,322,324,683	899,964,348	47,270,785	375,089,550	125,800	68.06
元	現年分	878,426,000	823,113,179	0	55,312,821	155,210	93.70
	過年分	373,400,950	56,367,397	24,499,857	292,533,696	68,700	15.10
	計	1,251,826,950	879,480,576	24,499,857	347,846,517	223,910	70.26
2	現年分	822,645,900	776,672,771	0	45,973,129	227,400	94.41
	過年分	347,078,517	60,050,377	35,701,103	251,327,037	10,000	17.30
	計	1,169,724,417	836,723,148	35,701,103	297,300,166	237,400	71.53
3	現年分	843,288,100	800,910,839	0	42,377,261	560,830	94.97
	過年分	296,493,866	45,287,067	29,668,351	221,538,448	27,100	15.27
	計	1,139,781,966	846,197,906	29,668,351	263,915,709	587,930	74.24

### 保険税収納区分別の内訳（現年分）

年度		区分	納税組合	口座振替	自主納付	特別徴収	合計
29	対象世帯数	(世帯)	948	1,581	3,175	984	6,688
	保険税調定額(A)	(円)	211,510,800	256,788,900	448,506,300	68,012,900	984,818,900
	保険税収納額(B)	(円)	201,751,100	254,716,700	393,388,673	68,012,900	917,869,373
	収納割合(B)/(A)	(%)	95.39	99.19	87.71	100.00	93.20
30	対象世帯数	(世帯)	891	1,557	3,031	1,034	6,513
	保険税調定額(A)	(円)	179,921,000	240,277,400	412,790,800	66,376,600	899,365,800
	保険税収納額(B)	(円)	172,063,163	237,780,491	362,494,549	66,376,600	838,714,803
	収納割合(B)/(A)	(%)	95.63	98.96	87.82	100.00	93.26
元	対象世帯数	(世帯)	845	1,482	2,921	1,118	6,366
	保険税調定額(A)	(円)	176,547,800	231,463,800	396,468,800	73,945,600	878,426,000
	保険税収納額(B)	(円)	171,117,098	229,745,791	348,304,690	73,945,600	823,113,179
	収納割合(B)/(A)	(%)	96.92	99.26	87.85	100.00	93.70
2	対象世帯数	(世帯)	727	1,506	2,901	1,216	6,350
	保険税調定額(A)	(円)	138,423,900	229,946,800	372,508,700	81,766,500	822,645,900
	保険税収納額(B)	(円)	135,300,441	228,510,100	331,095,730	81,766,500	776,672,771
	収納割合(B)/(A)	(%)	97.74	99.38	88.88	100.00	94.41
3	対象世帯数	(世帯)	697	1,486	2,861	1,207	6,251
	保険税調定額(A)	(円)	138,492,500	242,760,700	381,984,300	80,050,600	843,288,100
	保険税収納額(B)	(円)	136,090,060	241,325,600	343,444,579	80,050,600	800,910,839
	収納割合(B)/(A)	(%)	98.27	99.41	89.91	100.00	94.97

## 6 保険税と総医療費の状況

(単位:円)

区分 年度	1人当たりの保険税と総医療費		1世帯当たりの保険税と総医療費	
	保険税	総医療費	保険税	総医療費
29	102,961	338,464	177,094	582,162
30	98,464	350,110	166,889	593,413
元	100,346	360,088	167,543	601,222
2	96,555	351,875	158,262	576,756
3	102,007	361,181	164,640	582,952

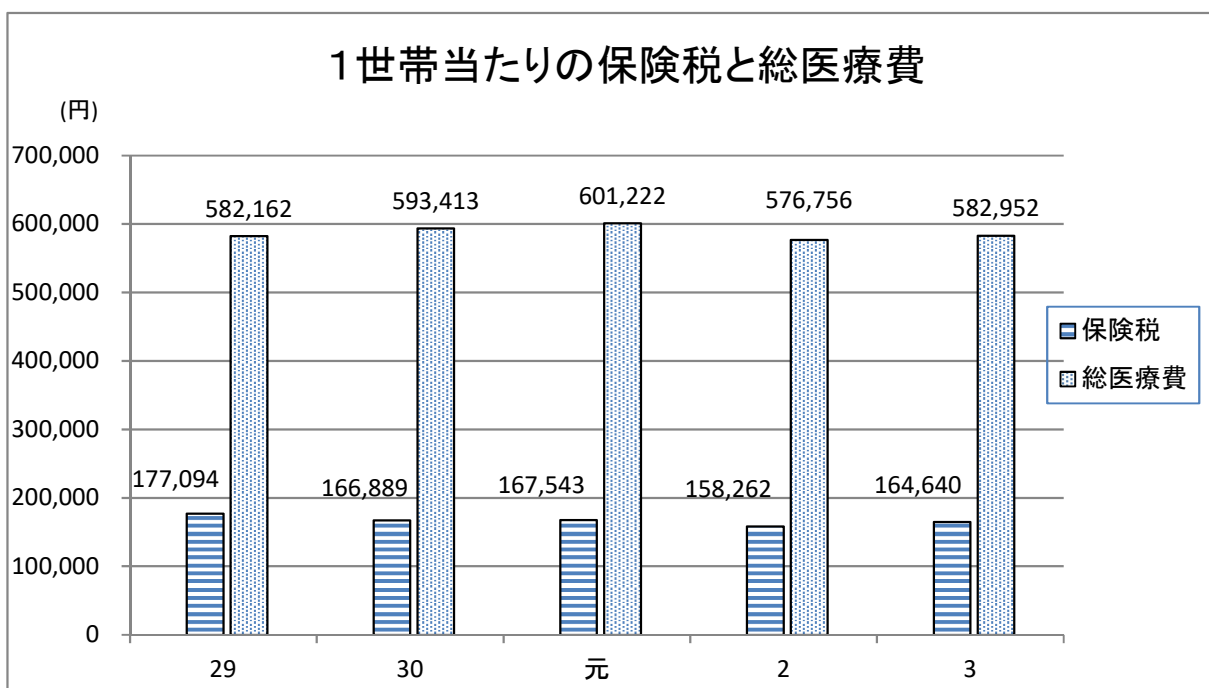
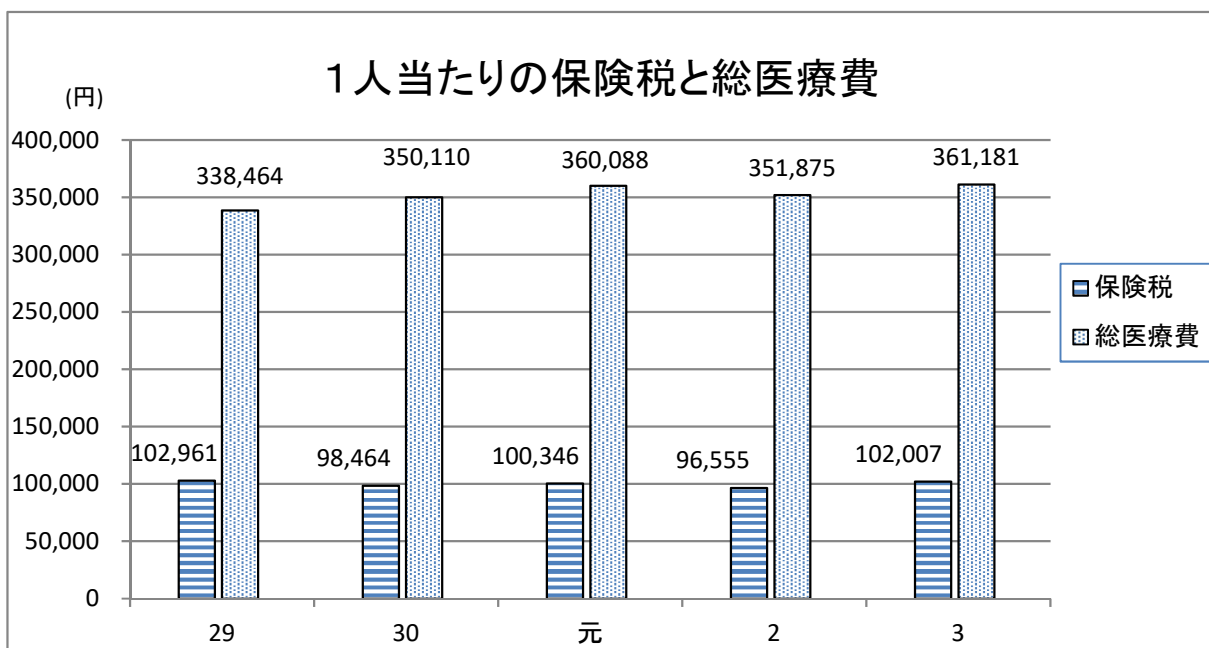



# 3 保 険 給 付

保険税及び保険給付内容改正の概要	31
1 療養諸費の状況（一般・退職）	35
2        "        （一般）	36
3        "        （退職）	37
4        "        （一般 + 退職）	38
5 療養諸費 1人当たり・1件当たり・1日当たり（一般）	39
6        "        "        （退職）	40
7        "        "        （一般 + 退職）	41
8 高額療養費給付の状況	42
9 高額療養費資金貸付の状況	42
10 出産育児一時金及び葬祭費の支給状況	42





## 保険税及び保険給付内容改正の概要

実施年月日	給付内容の改正状況
昭和37年4月1日	助産費1件当たり2,000円を支給
4月1日	葬祭費1件当たり500円を支給
昭和38年4月1日	世帯主全疾病7割給付実施
4月1日	葬祭費1件当たり500円を1,000円に引き上げ
昭和39年4月1日	療養の給付の期間3カ年を転帰までに改正
4月1日	葬祭費1件当たり1,000円を2,000円に引き上げ
昭和42年1月1日	家族全員7割給付
1月1日	乳幼児10割給付
昭和44年9月1日	助産費1件当たり2,000円を10,000円に引き上げ
昭和45年4月1日	葬祭費1件当たり2,000円を5,000円に引き上げ
昭和47年1月1日	70歳以上高齢者10割給付
昭和48年4月1日	妊産婦、外来10割給付
12月1日	高額療養費制度実施、限度額30,000円(任意給付)
昭和49年4月1日	助産費1件当たり10,000円を20,000円に引き上げ
4月1日	乳幼児医療費支給制度の実施
昭和50年4月1日	助産費1件当たり20,000円を40,000円に引き上げ
7月1日	葬祭費1件当たり5,000円を10,000円に引き上げ
10月1日	国保法の改正による高額療養費制度、法定給付
昭和51年4月1日	育児手当3,000円を支給
8月1日	高額療養費限度額30,000円を39,000円に引き上げ
昭和52年10月1日	助産費1件当たり40,000円を60,000円に引き上げ
昭和53年4月1日	葬祭費1件当たり10,000円を20,000円に引き上げ
昭和54年12月1日	助産費1件当たり60,000円を80,000円に引き上げ
昭和57年3月1日	助産費1件当たり80,000円を100,000円に引き上げ
昭和57年4月1日	葬祭費1件当たり20,000円を30,000円に引き上げ
9月1日	高額療養費限度額39,000円を45,000円に引き上げ(非課税世帯39,000円)
昭和58年1月1日	高額療養費限度額45,000円を51,000円に引き上げ(非課税世帯据え置き)
2月1日	老人保健法施行
昭和59年10月1日	退職者医療制度施行、本人8割、被扶養者入院8割、外来7割給付
10月1日	高額療養費に世帯合算、多数該当及び長期特定疾病患者の負担軽減と低所得者世帯の負担額改定 51,000円(非課税世帯30,000円)か、30,000円(非課税世帯21,000円)以上を世帯合算した額が51,000円(非課税世帯30,000円)、長期高額疾病10,000円、多数該当世帯(12カ月以内の4回目から)30,000円(非課税世帯21,000円)
昭和61年5月1日	高額療養費限度額51,000円を54,000円に引き上げ(非課税世帯据え置き)
昭和62年1月1日	老人保健法改正(外来1カ月800円、入院1日400円)

実施年月日	給付内容の改正状況
平成元年3月1日	助産費1件当たり100,000円を130,000円に引き上げ
平成元年6月1日	高額療養費限度額54,000円を57,000円に引き上げ(非課税世帯31,800円) 多数該当世帯33,000円(非課税世帯22,200円)、世帯合算・特定疾患据え置き
平成3年4月1日	保険税賦課限度額改正(440,000円)
5月1日	高額療養費限度額57,000円を60,000円に引き上げ(非課税世帯33,600円) 多数該当世帯34,800円(非課税世帯23,400円)、世帯合算・特定疾患据え置き
平成4年4月1日	保険税賦課限度額改正(460,000円) 老人保健法改正(外来1カ月900円、入院1日600円) 助産費1件当たり130,000円を240,000円に引き上げ
平成5年4月1日	保険税賦課限度額改正(500,000円)
5月1日	高額療養費限度額を63,000円に引き上げ(非課税世帯35,400円) 多数該当世帯37,200円(非課税世帯24,600円)、世帯合算・特定疾患据え置き
平成6年4月1日	4割軽減額のうち1人当たり加算額235,000円に改正
10月1日	出産育児一時金310,000円に引き上げ 入院時食事療養費創設(平成8年9月30日まで600円)(減額世帯あり)
平成8年4月1日	保険税賦課限度額改正(520,000円)
6月1日	高額療養費限度額を63,600円に引き上げ
10月1日	入院時食事療養費1日760円 (非課税世帯90日目までの入院1日650円、90日を超える長期入院1日500円、 老齢福祉年金受給者1日300円)
平成9年4月1日	保険税賦課限度額改正(530,000円)・7割・5割・2割軽減制度実施
9月1日	薬剤に係る一部負担改正(6歳未満の乳幼児、住民税非課税の老齢福祉年金の受給者を 除く) 老人保健法改正(外来1日500円、1カ月4回限度入院1日1,000円)
平成10年4月1日	老人保健法改正により自己負担金の一部改正 (外来1日530円＝1カ月4回限度、入院1日1,200円)
平成11年8月1日	乳幼児医療費の一部改正(小学校就学前の幼児を対象に入院治療費を給付)
平成13年1月1日	高額療養費限度額改正(上限に上位所得者の区分新設) 入院時の食事代の自己負担額の改正(一般世帯780円) 海外療養費の創設・住所地特例の拡大・老人保健制度改正 老人保健法改正により自己負担金の一部改正 外来・入院 1割負担(限度額を制定)
平成14年10月1日	老人医療受給対象年齢の見直し (70歳未満→75歳未満:ただし既に老人医療受給対象となっている者を除く) 一部負担金の改正 3歳未満2割・70歳以上1割(一定以上所得者2割) 高額療養費自己負担限度額引き上げ(低所得者は据え置き)
平成15年4月1日	退職被保険者等の一部負担金の見直し(一部負担金が3割となる) 外来薬剤一部負担金の廃止 高額療養費の見直し(1%部分の変更) 特例療養費の廃止
平成17年4月1日	出産育児一時金300,000円に引き下げ

実施年月日	給付内容の改正状況
平成 18年 4月 1日 10月 1日	入院時の食事療養費の改正(一般世帯1食260円) 出産育児一時金350,000円に引き上げ 高額療養費自己負担限度額引き上げ(低所得者は据え置き) 特定疾病療養受領証の自己負担額限度額の引き上げ (70歳未満の人工透析患者の上位所得者は20,000円)
平成 19年 4月 1日	保険税賦課限度額改正(560,000円) 70歳未満及び70歳以上の非課税世帯等の入院等に係る高額療養費の現物給付化 (限度額適用認定証)
平成 20年 4月 1日	葬祭費50,000円に引き上げ 乳幼児医療費の自己負担額の軽減対象を義務教育就学前に拡大 国保税賦課限度額(医療分)を47万円、後期高齢者支援金等課税分を12万円に改正 (介護分9万円は据え置き) 特定健診・特定保健指導施行 後期高齢者医療制度施行(保険料賦課限度額は50万円) 70歳から74歳までの医療費の自己負担割合2割を凍結し、1割分を国が医療機関に支給する「指定公費負担医療」を創設
平成 21年 1月 1日	出産育児一時金380,000円に引き上げ
平成 21年 4月 1日 10月 1日	国保税賦課限度額(介護分)を10万円に改正 高額療養費特別支給金支給規則施行(平成22年5月31日まで) 出産育児一時金の基本額を390,000円に引き上げ 出産育児一時金の医療機関等への直接支払制度実施(受領委任払制度廃止)
平成 22年 4月 1日  12月 28日	非自発離職者に対する軽減措置実施 国保税賦課限度額(医療分)を50万円、後期高齢者支援金等課税分を13万円に改正 (介護分10万円は据え置き) 資格証明書交付世帯及び短期被保険者証交付対象世帯に属する高校生世代以下の子どもに有効期間を6ヵ月とする被保険者証を交付 青森県国民健康保険広域化等支援方針策定
平成 23年 4月 1日	国保税賦課限度額(医療分)を51万円、後期高齢者支援金等課税分を14万円、介護分を12万円に改正
平成 24年 4月 1日	外来等に係る高額療養費の現物給付化(限度額適用認定証の使用)
平成 25年 4月 1日	特定世帯等に係る軽減特例措置の延長
平成 26年 4月 1日  10月 1日	70歳から74歳までの被保険者等に係る一部負担金の割合が、4月以降新たに70歳になる被保険者等から段階的に1割から2割となる 国保税賦課限度額後期高齢者支援金等課税分を16万円、介護分を16万円に改正 5割軽減、2割軽減の軽減判定所得の引き上げ 市乳幼児医療費給付事業・ひとり親家庭等医療費給付事業で児童の一部負担金を現物給付開始し、乳児10割受給資格証(黒石市乳児医療費受給資格証)発行停止
平成 27年 1月 1日	高額療養費の算定基準の見直しに伴う限度額適用認定証等の変更 出産育児一時金の基本額を404,000円に引き上げ

実施年月日	給付内容の改正状況
平成 27 年 4 月 1 日	国保税賦課限度額医療分を52万円、後期高齢者支援金等課税分を17万円、介護分を16万円に改正 軽減判定所得の5割軽減を26万円、2割軽減を47万円に引き上げ
平成 28 年 4 月 1 日	国保税賦課限度額医療分を54万円、後期高齢者支援金等課税分を19万円に改正 軽減判定所得の5割軽減を26万5千円、2割軽減を48万円に引き上げ 入院時の食事代の自己負担限度額引き上げ(一般世帯1食360円)
平成 29 年 4 月 1 日 8 月 1 日	軽減判定所得の5割軽減を27万円、2割軽減を49万円に引き上げ 70歳から74歳までの高額療養費自己負担限度額引き上げ(低所得者は据え置き) 70歳から74歳までの一般所得世帯に年間外来上限額144,000円を設定
平成 30 年 4 月 1 日 8 月 1 日	国保税賦課限度額医療分を58万円に改正 軽減判定所得の5割軽減を27万5千円、2割軽減を50万円に引き上げ 入院時の食事代の自己負担限度額引き上げ(一般世帯1食460円) 70歳から74歳までの高額療養費自己負担限度額引き上げ(低所得者は据え置き) 70歳から74歳までの高額介護合算療養費自己負担限度額引き上げ(低所得者、一般は据え置き)
平成 31 年 4 月 1 日	国保税賦課限度額医療分を61万円に改正 軽減判定所得の5割軽減を28万円、2割軽減を51万円に引き上げ
令和 2 年 1 月 1 日 4 月 1 日	傷病手当金(新型コロナウイルス感染症)の支給 国保税賦課限度額医療分を63万円、介護分を17万円に改正 軽減判定所得の5割軽減を28万5千円、2割軽減を52万円に引き上げ
令和 3 年 4 月 1 日	軽減判定所得の7割軽減を43万円+(給与所得者等の数-1)×10万円、 5割軽減を43万円+(28万5千円×被保険者と特定同一世帯所属者の合算)+ (給与所得者等の数-1)×10万円、2割軽減を43万円+(52万円×被保険者と 特定同一世帯所属者の合算)+(給与所得者等の数-1)×10万円に改正
令和 4 年 1 月 1 日	出産育児一時金の基本額を408,000円に引き上げ

# 1 療養諸費の状況(一般・退職)

令和3年度

			一 般	前期高齢者分 再掲	70歳以上 一般分再掲	70歳以上 現役並み 所得者分再掲	未就学児分 再掲	退 職	合 計
療養の 給付	入 院	件数(件)	1,941	1,029	661	29	10	0	1,941
		日数(日)	30,285	13,572	8,999	275	95	0	30,285
		費用額(円)	1,162,272,760	640,824,410	403,998,340	16,873,010	3,024,200	0	1,162,272,760
	入院外	件数(件)	60,065	35,692	20,497	875	1,185	0	60,065
		日数(日)	84,284	48,522	28,306	1,146	1,857	0	84,284
		費用額(円)	957,027,370	537,546,360	321,845,040	13,080,760	11,641,780	0	957,027,370
	歯 科	件数(件)	9,440	4,662	2,473	109	132	0	9,440
		日数(日)	20,148	10,382	5,426	234	228	0	20,148
		費用額(円)	161,645,240	88,840,950	40,461,350	2,131,740	1,411,860	0	161,645,240
	小 計	件数(件)	71,446	41,383	23,631	1,013	1,327	0	71,446
		日数(日)	134,717	72,476	42,731	1,655	2,180	0	134,717
		費用額(円)	2,280,945,370	1,267,211,720	766,304,730	32,085,510	16,077,840	0	2,280,945,370
	調 剤	件数(件)	44,289	27,431	15,840	669	807	0	44,289
		枚数(枚)	52,391	32,101	18,778	772	1,177	0	52,391
		費用額(円)	622,232,830	397,002,020	221,303,590	12,308,630	3,684,150	0	622,232,830
	食事療養費 ( )内は再掲	件数(件)	(1,804)	(954)	(603)	(29)	(6)	0	(1,804)
		回数(回)	76,930	31,791	21,130	692	225	0	76,930
		費用額(円)	51,654,410	21,924,786	14,598,698	489,202	135,660	0	51,654,410
	訪問看護費	件数(件)	116	67	66	0	0	0	116
		日数(日)	731	417	414	0	0	0	731
		費用額(円)	8,649,430	4,794,540	4,755,360	0	0	0	8,649,430
計	件数(件)	115,851	68,881	39,537	1,682	2,134	0	115,851	
	費用額(円)	2,963,482,040	1,690,933,066	1,006,962,378	44,883,342	19,897,650	0	2,963,482,040	
療養費等		件数(件)	2,383	1,353	713	26	14	0	2,383
		費用額(円)	22,400,608	14,725,999	7,927,256	208,668	151,172	0	22,400,608
療 養 諸 費 合 計		件数(件)	118,234	70,234	40,250	1,708	2,148	0	118,234
		保険者負担(円)	2,185,926,416	1,290,332,430	808,839,422	31,379,888	15,964,439	0	2,185,926,416
		費用額(円)	2,985,882,648	1,705,659,065	1,014,889,634	45,092,010	20,048,822	0	2,985,882,648

## 2 療養諸費の状況(一般)

区分		年度		29	30	元	2	3
		件数(件)	日数(日)	費用額(円)	件数(件)	日数(日)	費用額(円)	件数(件)
療養の給付	入院	件数(件)	2,212	2,275	2,138	1,888	1,941	
		日数(日)	37,390	38,101	34,200	30,254	30,285	
		費用額(円)	1,239,890,793	1,276,267,287	1,257,407,270	1,134,540,810	1,162,272,760	
	入院外	件数(件)	70,752	70,213	68,099	61,148	60,065	
		日数(日)	107,421	104,274	99,491	86,345	84,284	
		費用額(円)	1,019,138,919	999,739,434	1,005,882,354	993,041,510	957,027,370	
	歯科	件数(件)	9,451	9,272	9,984	9,223	9,440	
		日数(日)	22,274	21,123	21,929	20,649	20,148	
		費用額(円)	150,230,610	148,772,890	157,418,920	158,349,800	161,645,240	
	小計	件数(件)	82,415	81,760	80,221	72,259	71,446	
		日数(日)	167,085	163,498	155,620	137,248	134,717	
		費用額(円)	2,409,260,322	2,424,779,611	2,420,708,544	2,285,932,120	2,280,945,370	
	調剤	件数(件)	52,486	51,579	49,852	44,884	44,289	
		枚数(枚)	65,836	63,270	60,337	53,415	52,391	
		費用額(円)	679,955,083	654,426,980	629,453,780	626,716,120	622,232,830	
	食事療養費 ( )内は再掲	件数(件)	(2,124)	(2,121)	(2,010)	(1,735)	(1,804)	
		回数(回)	100,357	96,841	86,736	77,438	76,930	
		費用額(円)	66,724,054	64,805,191	58,013,499	51,951,886	51,654,410	
	訪問看護費	件数(件)	70	73	76	89	116	
		日数(日)	352	316	522	666	731	
		費用額(円)	3,740,360	3,419,430	6,638,200	8,961,260	8,649,430	
計	件数(件)	134,971	133,412	130,149	117,232	115,851		
	費用額(円)	3,159,679,819	3,147,431,212	3,114,814,023	2,973,561,386	2,963,482,040		
療養費等	件数(件)	2,553	2,682	2,624	2,435	2,383		
	費用額(円)	23,778,198	24,390,681	24,407,590	24,417,425	22,400,608		
療養諸費計	件数(件)	137,524	136,094	132,773	119,667	118,234		
	保険者負担(円)	2,299,860,947	2,301,480,287	2,287,463,982	2,188,727,474	2,185,926,416		
	費用額(円)	3,183,458,017	3,171,821,893	3,139,221,613	2,997,978,811	2,985,882,648		

### 3 療養諸費の状況(退職)

区分		年度		29	30	元	2	3
		件数(件)	日数(日)	費用額(円)	件数(件)	日数(日)	費用額(円)	件数(件)
療養の給付	診療費	入院	件数(件)	22	14	9	0	0
			日数(日)	157	163	93	0	0
			費用額(円)	8,868,100	8,189,280	3,568,940	0	0
		入院外	件数(件)	1,549	593	154	0	0
			日数(日)	2,226	778	207	0	0
			費用額(円)	20,528,640	6,361,770	1,808,570	0	0
		歯科	件数(件)	161	102	44	0	0
			日数(日)	370	261	129	0	0
			費用額(円)	2,535,500	1,899,000	2,512,180	0	0
	小計	件数(件)	1,732	709	207	0	0	
		日数(日)	2,753	1,202	429	0	0	
		費用額(円)	31,932,240	16,450,050	7,889,690	0	0	
	調剤	件数(件)	1,244	491	116	0	0	
		枚数(枚)	1,511	608	146	0	0	
		費用額(円)	21,240,040	9,242,950	4,818,450	0	0	
	食事療養費 ( )内は再掲	件数(件)	(21)	(14)	(11)	0	0	
		回数(回)	363	427	359	0	0	
		費用額(円)	257,314	307,012	251,444	0	0	
	訪問看護費	件数(件)	0	0	0	0	0	
		日数(日)	0	0	0	0	0	
		費用額(円)	0	0	0	0	0	
計	件数(件)	2,976	1,200	323	0	0		
	費用額(円)	53,429,594	26,000,012	12,959,584	0	0		
療養費等	件数(件)	61	13	2	0	0		
	費用額(円)	516,050	81,629	26,671	0	0		
療養諸費計	件数(件)	3,037	1,213	325	0	0		
	保険者負担(円)	37,726,757	18,195,330	9,030,421	0	0		
	費用額(円)	53,945,644	26,081,641	12,986,255	0	0		

#### 4 療養諸費の状況(一般+退職)

区分		年度		29	30	元	2	3
		件数(件)	日数(日)	費用額(円)	件数(件)	日数(日)	費用額(円)	件数(件)
療養の給付	診療費	入院	件数(件)	2,234	2,289	2,147	1,888	1,941
			日数(日)	37,547	38,264	34,293	30,254	30,285
			費用額(円)	1,248,758,893	1,284,456,567	1,260,976,210	1,134,540,810	1,162,272,760
		入院外	件数(件)	72,301	70,806	68,253	61,148	60,065
			日数(日)	109,647	105,052	99,698	86,345	84,284
			費用額(円)	1,039,667,559	1,006,101,204	1,007,690,924	993,041,510	957,027,370
		歯科	件数(件)	9,612	9,374	10,028	9,223	9,440
			日数(日)	22,644	21,384	22,058	20,649	20,148
			費用額(円)	152,766,110	150,671,890	159,931,100	158,349,800	161,645,240
	小計	件数(件)	84,147	82,469	80,428	72,259	71,446	
		日数(日)	169,838	164,700	156,049	137,248	134,717	
		費用額(円)	2,441,192,562	2,441,229,661	2,428,598,234	2,285,932,120	2,280,945,370	
	調剤	件数(件)	53,730	52,070	49,968	44,884	44,289	
		枚数(枚)	67,347	63,878	60,483	53,415	52,391	
		費用額(円)	701,195,123	663,669,930	634,272,230	626,716,120	622,232,830	
	食事療養費 ( )内は再掲	件数(件)	(2,145)	(2,135)	(1,999)	(1,735)	(1,804)	
		回数(回)	100,720	97,268	87,095	77,438	76,930	
		費用額(円)	66,981,368	65,112,203	58,264,943	51,951,886	51,654,410	
	訪問看護費	件数(件)	70	73	76	89	116	
		日数(日)	352	316	522	666	731	
		費用額(円)	3,740,360	3,419,430	6,638,200	8,961,260	8,649,430	
計	件数(件)	137,947	134,612	130,472	117,232	115,851		
	費用額(円)	3,213,109,413	3,173,431,224	3,127,773,607	2,973,561,386	2,963,482,040		
療養費等	件数(件)	2,614	2,695	2,626	2,435	2,383		
	費用額(円)	24,294,248	24,472,310	24,434,261	24,417,425	22,400,608		
療養諸費 合 計	件数(件)	140,561	137,307	133,098	119,667	118,234		
	保険者負担(円)	2,337,587,704	2,319,675,617	2,296,494,403	2,188,727,474	2,185,926,416		
	費用額(円)	3,237,403,661	3,197,903,534	3,152,207,868	2,997,978,811	2,985,882,648		



## 5 療養諸費

1人当たり・1件当たり・1日当たり(一般)

年度	区分	1人当たり				1件当たり				1日当たり			
		件数(件)	日数(日)	費用額(円)	前年比(%)	日数(日)	費用額(円)	前年比(%)	費用額(円)	前年比(%)			
29	診療入院	0.24	3.98	132,002	107.44	16.90	560,529	99.59	33,161	97.70			
	療入院外科	7.53	11.44	108,500	103.38	1.52	14,404	102.15	9,487	104.14			
	費歯科	1.01	2.37	15,994	97.19	2.36	15,896	95.20	6,745	98.45			
	費診療費計	8.77	17.79	256,495	105.00	2.03	29,233	103.48	14,419	103.55			
	調剤	5.59	7.01	72,390	101.56	1.25	12,955	99.48	10,328	105.40			
	食事療養費	0.23	10.68	7,104	115.41	47.25	31,414	105.14	665	102.34			
	訪問看護	0.01	0.04	398	101.95	5.03	53,434	90.41	10,626	95.15			
	療養費計	0.27		2,531	105.53		9,314	105.80					
療養諸費計	14.64		338,918	104.45		23,148	102.72						
30	診療入院	0.25	4.20	140,760	106.63	16.75	560,997	100.08	33,497	101.01			
	療入院外科	7.74	11.50	110,261	101.62	1.49	14,239	98.85	9,588	101.06			
	費歯科	1.02	2.33	16,408	102.59	2.28	16,045	100.94	7,043	104.43			
	費診療費計	9.02	18.03	267,429	104.26	2.00	29,657	101.45	14,831	102.85			
	調剤	5.69	6.98	72,177	99.71	1.23	12,688	97.94	10,343	100.15			
	食事療養費	0.23	10.68	7,147	100.62	45.66	30,554	97.26	669	100.65			
	訪問看護	0.01	0.03	377	94.71	4.33	46,842	87.66	10,821	101.83			
	療養費計	0.30		2,690	106.26		9,094	97.64					
療養諸費計	15.01		349,820	103.22		23,306	100.68						
元	診療入院	0.24	3.91	143,901	102.23	16.00	588,123	104.84	36,766	109.76			
	療入院外科	7.79	11.39	115,116	104.40	1.46	14,771	103.74	10,110	105.45			
	費歯科	1.14	2.51	18,015	109.80	2.20	15,767	98.27	7,179	101.92			
	費診療費計	9.18	17.81	277,032	103.59	1.94	30,175	101.75	15,555	104.89			
	調剤	5.71	6.91	72,036	99.81	1.21	12,626	99.52	10,432	100.86			
	食事療養費	0.23	9.93	6,639	92.89	43.15	28,862	94.46	669	99.95			
	訪問看護	0.01	0.06	760	201.44	6.87	87,345	186.47	12,717	117.52			
	療養費計	0.30		2,793	103.84		9,302	102.28					
療養諸費計	15.19		359,261	102.70		23,644	101.45						
2	診療入院	0.22	3.55	133,162	92.54	16.02	600,922	102.18	37,501	102.00			
	療入院外科	7.18	10.13	116,554	101.25	1.41	16,240	109.95	11,501	113.75			
	費歯科	1.08	2.42	18,586	103.17	2.24	17,169	108.89	7,669	106.83			
	費診療費計	8.48	16.11	268,302	96.85	1.90	31,635	104.84	16,655	107.07			
	調剤	5.27	6.27	73,558	102.11	1.19	13,963	110.59	11,733	112.47			
	食事療養費	0.20	9.09	6,098	91.84	44.63	29,943	103.75	671	100.30			
	訪問看護	0.01	0.08	1,052	138.45	7.48	100,688	115.28	13,455	105.81			
	療養費計	0.29		2,866	102.60		10,028	107.81					
療養諸費計	14.05		351,875	97.94		25,053	105.96						
3	診療入院	0.23	3.66	140,592	105.58	15.60	598,801	99.65	38,378	102.34			
	療入院外科	7.27	10.20	115,765	99.32	1.40	15,933	98.11	11,355	98.73			
	費歯科	1.14	2.44	19,553	105.20	2.13	17,123	99.73	8,023	104.62			
	費診療費計	8.64	16.30	275,910	102.84	1.89	31,925	100.92	16,931	101.66			
	調剤	5.36	6.34	75,267	102.32	1.18	14,049	100.62	11,877	101.23			
	食事療養費	0.22	9.31	6,248	102.46	42.64	28,633	95.63	671	100.00			
	訪問看護	0.01	0.09	1,046	99.43	6.30	74,564	74.05	11,832	87.94			
	療養費計	0.29		2,710	94.56		9,400	93.74					
療養諸費計	14.30		361,181	102.64		25,254	100.80						

## 6 療養諸費 1人当たり・1件当たり・1日当たり(退職)

年度	区 分	1人当たり				1件当たり				1日当たり			
		件数(件)	日数(日)	費用額(円)	前年比(%)	日数(日)	費用額(円)	前年比(%)	費用額(円)	前年比(%)			
29	診 入 院	0.13	0.91	51,559	32.64	7.14	403,095	61.43	56,485	121.28			
	療 入 院 外	9.01	12.94	119,353	98.53	1.44	13,253	96.38	9,222	96.16			
	費 歯 科	0.94	2.15	14,741	97.59	2.30	15,748	108.76	6,853	106.83			
	費 診 療 費 計	10.07	16.01	185,653	63.10	1.59	18,437	63.24	11,599	72.45			
	調 剤	7.23	8.78	123,489	116.24	1.21	17,074	108.09	14,057	108.68			
	食 事 療 養 費	0.12	2.11	1,496	22.96	17.29	12,253	43.52	709	101.65			
	訪 問 看 護	0.00	0.00	0	-	0.00	0	-	0	-			
	療 養 費 計	0.35		3,000	93.18		8,460	93.26					
療 養 諸 費 計	17.66		313,637	76.40		17,763	74.33						
30	診 入 院	0.21	2.43	122,228	237.07	11.64	584,949	145.11	50,241	88.95			
	療 入 院 外	8.85	11.61	94,952	79.56	1.31	10,728	80.95	8,177	88.67			
	費 歯 科	1.52	3.90	28,343	192.27	2.56	18,618	118.22	7,276	106.18			
	費 診 療 費 計	10.58	17.94	245,523	132.25	1.70	23,202	125.85	13,686	117.99			
	調 剤	7.33	9.07	137,954	111.71	1.24	18,825	110.25	15,202	108.15			
	食 事 療 養 費	0.21	6.37	4,582	306.30	30.50	21,929	178.97	719	101.43			
	訪 問 看 護	0.00	0.00	0	-	0.00	0	-	0	-			
	療 養 費 計	0.19		1,218	40.61		6,279	74.22					
療 養 諸 費 計	18.10		389,278	124.12		21,502	121.05						
元	診 入 院	0.56	5.81	223,059	182.49	10.33	396,549	67.79	38,376	76.38			
	療 入 院 外	9.63	12.94	113,036	119.05	1.34	11,744	109.47	8,737	106.85			
	費 歯 科	2.75	8.06	157,011	553.96	2.93	57,095	306.67	19,474	267.66			
	費 診 療 費 計	12.94	26.81	493,106	200.84	2.07	38,114	164.27	18,391	134.38			
	調 剤	7.25	9.13	301,153	218.30	1.26	41,538	220.66	33,003	217.09			
	食 事 療 養 費	0.69	22.44	15,715	342.96	32.64	22,859	104.24	700	97.41			
	訪 問 看 護	0.00	0.00	0	-	0.00	0	-	0	-			
	療 養 費 計	0.13		1,667	136.82		13,336	212.38					
療 養 諸 費 計	20.31		811,641	208.50		39,958	185.83						
2	診 入 院	0.00	0.00	0	-	0.00	0	-	0	-			
	療 入 院 外	0.00	0.00	0	-	0.00	0	-	0	-			
	費 歯 科	0.00	0.00	0	-	0.00	0	-	0	-			
	費 診 療 費 計	0.00	0.00	0	-	0.00	0	-	0	-			
	調 剤	0.00	0.00	0	-	0.00	0	-	0	-			
	食 事 療 養 費	0.00	0.00	0	-	0.00	0	-	0	-			
	訪 問 看 護	0.00	0.00	0	-	0.00	0	-	0	-			
	療 養 費 計	0.00		0	-		0	-					
療 養 諸 費 計	0.00		0	-		0	-						
3	診 入 院	0.00	0.00	0	-	0.00	0	-	0	-			
	療 入 院 外	0.00	0.00	0	-	0.00	0	-	0	-			
	費 歯 科	0.00	0.00	0	-	0.00	0	-	0	-			
	費 診 療 費 計	0.00	0.00	0	-	0.00	0	-	0	-			
	調 剤	0.00	0.00	0	-	0.00	0	-	0	-			
	食 事 療 養 費	0.00	0.00	0	-	0.00	0	-	0	-			
	訪 問 看 護	0.00	0.00	0	-	0.00	0	-	0	-			
	療 養 費 計	0.00		0	-		0	-					
療 養 諸 費 計	0.00		0	-		0	-						

## 7 療養諸費

1人当たり・1件当たり・1日当たり(一般+退職)

年度	区 分	1人当たり				1件当たり				1日当たり			
		件数(件)	日数(日)	費用額(円)	前年比(%)	日数(日)	費用額(円)	前年比(%)	費用額(円)	前年比(%)			
29	診療費	入院	0.23	3.93	130,555	105.30	16.81	558,979	98.74	33,259	96.90		
		入院外科	7.56	11.46	108,695	103.06	1.52	14,380	102.07	9,482	103.89		
		歯科	1.00	2.37	15,971	97.31	2.36	15,893	95.61	6,746	98.68		
		診療費計	8.80	17.76	255,221	103.81	2.02	29,011	102.57	14,374	102.71		
	調剤	5.62	7.04	73,308	101.27	1.25	13,050	99.39	10,412	105.05			
	食事療養費	0.22	10.53	7,003	113.56	46.96	31,227	104.73	665	102.13			
	訪問看護	0.01	0.04	391	100.47	5.03	53,434	90.54	10,626	94.86			
	療養費計	0.27		2,540	104.74		9,294	105.45					
療養諸費計	14.70		338,464	103.43		23,032	101.97						
30	診療費	入院	0.25	4.19	140,624	107.71	16.72	561,143	100.39	33,568	100.93		
		入院外科	7.75	11.50	110,149	101.34	1.48	14,209	98.81	9,577	101.00		
		歯科	1.03	2.34	16,496	103.28	2.28	16,073	101.13	7,046	104.44		
		診療費計	9.03	18.03	267,268	104.72	2.00	29,602	102.04	14,822	103.12		
	調剤	5.70	6.99	72,659	99.11	1.23	12,746	97.67	10,390	99.79			
	食事療養費	0.23	10.65	7,129	101.80	45.56	30,498	97.66	669	100.66			
	訪問看護	0.01	0.03	374	95.73	4.33	46,842	87.66	10,821	101.83			
	療養費計	0.30		2,679	105.49		9,081	97.71					
療養諸費計	15.03		350,110	103.44		23,290	101.12						
元	診療費	入院	0.25	3.92	144,046	102.43	15.97	587,320	104.66	36,771	109.54		
		入院外科	7.80	11.39	115,112	104.51	1.46	14,764	103.90	10,107	105.54		
		歯科	1.15	2.52	18,269	110.75	2.20	15,948	99.22	7,250	102.90		
		診療費計	9.19	17.83	277,427	103.80	1.94	30,196	102.01	15,563	105.00		
	調剤	5.71	6.91	72,455	99.72	1.21	12,694	99.59	10,487	100.93			
	食事療養費	0.23	9.95	6,656	93.37	43.57	29,147	95.57	669	99.94			
	訪問看護	0.01	0.06	758	202.56	6.87	87,345	186.47	12,717	117.52			
	療養費計	0.30		2,791	104.18		9,305	102.47					
療養諸費計	15.20		360,088	102.85		23,683	101.69						
2	診療費	入院	0.22	3.55	133,162	92.44	16.02	600,922	102.32	37,501	101.98		
		入院外科	7.18	10.13	116,554	101.25	1.41	16,240	110.00	11,501	113.79		
		歯科	1.08	2.42	18,586	101.73	2.24	17,169	107.66	7,669	105.77		
		診療費計	8.48	16.11	268,302	96.71	1.90	31,635	104.77	16,655	107.02		
	調剤	5.27	6.27	73,558	101.52	1.19	13,963	110.00	11,733	111.88			
	食事療養費	0.20	9.09	6,098	91.61	44.63	29,943	102.73	671	100.28			
	訪問看護	0.01	0.08	1,052	138.76	7.48	100,688	115.28	13,455	105.81			
	療養費計	0.29		2,866	102.68		10,028	107.77					
療養諸費計	14.05		351,875	97.72		25,053	105.78						
3	診療費	入院	0.23	3.66	140,592	105.58	15.60	598,801	99.65	38,378	102.34		
		入院外科	7.27	10.20	115,765	99.32	1.40	15,933	98.11	11,355	98.73		
		歯科	1.14	2.44	19,553	105.20	2.13	17,123	99.73	8,023	104.62		
		診療費計	8.64	16.30	275,910	102.84	1.89	31,925	100.92	16,931	101.66		
	調剤	5.36	6.34	75,267	102.32	1.18	14,049	100.62	11,877	101.23			
	食事療養費	0.22	9.31	6,248	102.46	42.64	28,633	95.63	671	100.00			
	訪問看護	0.01	0.09	1,046	99.43	6.30	74,564	74.05	11,832	87.94			
	療養費計	0.29		2,710	94.56		9,400	93.74					
療養諸費計	14.30		361,181	102.64		25,254	100.80						

## 8 高額療養費給付の状況

区分 年度	一 般 分		退 職 分		合 計		1件当たりの支給額 (円)
	件数 (件)	支給総額(円)	件数 (件)	支給総額(円)	件数 (件)	支給総額(円)	
29	4,734	359,030,275	85	4,764,716	4,819	363,794,991	75,492
30	4,965	366,616,476	38	2,315,403	5,003	368,931,879	73,742
元	5,198	362,513,165	35	2,176,031	5,233	364,689,196	69,690
2	5,213	362,434,519	0	0	5,213	362,434,519	69,525
3	5,280	343,067,417	0	0	5,280	343,067,417	64,975

## 9 高額療養費資金貸付の状況

区分 年度	貸付件数(件)	請求額(円)	貸付額(円)	1件当たりの貸付額 (円)
29	5	287,940	136,000	27,200
30	2	305,260	220,000	110,000
元	0	0	0	0
2	0	0	0	0
3	0	0	0	0

## 10 出産育児一時金及び葬祭費の支給状況

区分 年度	出 産 育 児 一 時 金			葬 祭 費		
	件数(件)	単 価	支 給 額 ( 円 )	件数(件)	単 価 ( 円 )	支 給 額 ( 円 )
29	20	404,000円× 0件 420,000円×20件	8,400,000	60	50,000	3,000,000
30	16	404,000円× 3件 420,000円×13件	6,672,000	71	50,000	3,550,000
元	20	404,000円× 0件 420,000円×20件	8,400,000	67	50,000	3,350,000
2	12	404,000円× 0件 420,000円×12件	5,040,000	66	50,000	3,300,000
3	17	404,000円× 0件 420,000円×17件	7,140,000	74	50,000	3,700,000

# 4 保 険 財 政

1 令和3年度歳入歳出決算の状況 .....	45
2 国民健康保険事業勘定歳入歳出決算状況 .....	46
3 令和3年度診療報酬明細書点検調査実施状況 .....	48



# 1 令和3年度 歳入歳出決算の状況

(単位:円)

歳 入				
保険税	一般被保険者分	医療給付費分	635,006,747	
		後期高齢者支援金分	147,736,646	
		介護納付金分	63,696,908	
	退職被保険者等分	医療給付費分	232,117	
		後期高齢者支援金分	52,233	
		介護納付金分	61,185	
小 計		846,785,836		
県支出金	保険給付費等交付金	普通交付金	2,542,102,589	
		特別交付金	保険者努力支援制度分	25,902,000
			特別調整交付金分	14,104,000
			県繰入金(2号分)	77,281,000
			特定健康診査等負担金	9,498,000
	財政安定化基金交付金	0		
小 計		2,668,887,589		
繰入金	一般	保険基盤安定	軽 減 分	157,709,703
			支 援 分	85,324,302
			小 計	243,034,005
	会 計	職員給与費等	96,709,000	
		出産育児一時金等	4,760,000	
		財政安定化支援事業	0	
		小 計	344,503,005	
	基 金		0	
繰 越 金		99,992,374		
国 庫 支 出 金		697,000		
そ の 他 の 収 入		15,623,971		
合 計		3,976,489,775		
基 金 等 保 有 額		764,157,818		
歳 入 歳 出 差 引 残 額		91,928,609		

歳 出			
総 務 費		91,641,699	
保険給付費	一般被保険者分	療 養 給 付 費	2,172,804,355
		療 養 費	16,577,915
		高 額 療 養 費	343,322,578
		小 計	2,532,704,848
	退職被保険者分	療養給付費・療養費	0
		高 額 療 養 費	0
		小 計	0
	審 査 支 払 手 数 料		10,794,522
	出 産 育 児 諸 費		7,143,570
	葬 祭 諸 費		3,700,000
合 計		2,554,342,940	
事業費納付金	医療給分	一 般 被 保 険 者 分	725,265,508
		退 職 被 保 険 者 等 分	260,000
	後期高齢者等分	一 般 被 保 険 者 分	245,281,482
		退 職 被 保 険 者 等 分	51,000
	介 護 納 付 金		141,478,057
	小 計		1,112,336,047
共 同 事 業 拠 出 金		83	
保健事業費	保 健 事 業 費		8,450,270
	特 定 健 康 診 査 等 事 業 費		36,618,501
	小 計		45,068,771
基 金 積 立 金		50,007,409	
一 般 会 計 繰 出 金		7,754,678	
直 診 勘 定 繰 出 金		9,579,000	
そ の 他 の 支 出		13,830,539	
合 計		3,884,561,166	

## 2 国民健康保険事業勘定歳入歳出決算状況(平成29年度～令和2年度)

### 【歳入】

(単位:円)

区分		年度	平成29年度
保険税	一般分	一般被保険者(医療分)	712,967,178
		一般被保険者(介護分)	79,222,334
		一般被保険者(後期高齢者支援金分)	168,798,980
	退職分	退職被保険者(医療分)	12,279,653
		退職被保険者(介護分)	2,958,275
		退職被保険者(後期高齢者支援金分)	2,788,688
	小計		979,015,108
国庫支出金	負担金	療養給付費等負担金	820,111,078
		高額医療費共同事業負担金	36,738,000
		特定健康診査等負担金	5,565,000
	補助金	普通調整交付金	276,091,000
		特別調整交付金	89,167,000
		制度関係業務準備事業費補助金	7,398,000
		小計	1,235,070,078
療養給付費交付金		30,445,000	
前期高齢者交付金		854,153,073	
県支出金	負担金	高額医療費共同事業負担金	31,029,795
		特定健康診査等負担金	5,565,000
	県補助金(財政調整交付金)	209,905,000	
	小計	246,499,795	
共同事業交付金	高額医療費共同事業交付金	113,637,618	
	保険財政共同安定化事業交付金	1,035,428,375	
	小計	1,149,065,993	
繰入金	一般会計	軽減分	166,183,769
		支援分	92,811,295
		小計	258,995,064
	基金	職員給与費等	93,974,000
		出産育児一時金等	5,600,000
		財政安定化支援事業	10,000,000
		小計	368,569,064
繰越金		209,307,299	
その他の収入		14,148,154	
合計		5,086,273,564	
基金等保有額		457,213,491	

(平成30年4月)  
国保財政運営の県域化に伴い、予算再編成



区分		年度	平成30年度	令和元年度	令和2年度
保険税	一般被保険者分	医療給付費分	665,943,962	656,478,894	626,562,695
		後期高齢者支援金分	155,756,016	153,445,590	145,602,499
		介護納付金分	71,974,399	68,498,196	64,235,730
	退職被保険者等分	医療給付費分	4,512,325	876,870	378,600
		後期高齢者支援金分	919,526	202,169	87,418
		介護納付金分	983,920	202,767	93,606
	小計		900,090,148	879,704,486	836,960,548
県支出金	保険給付費等交付金	普通交付金	2,701,423,416	2,673,356,974	2,572,956,419
		特別交付金	13,956,000	13,278,000	21,632,000
	特別交付金	保険者努力支援制度分	47,985,000	39,317,000	39,525,000
		県繰入金(2号分)	85,478,000	78,539,000	76,950,000
		特定健康診査等負担金	10,646,000	10,698,000	11,564,000
	財政安定化基金交付金		0	0	0
	小計		2,859,488,416	2,815,188,974	2,722,627,419
繰入金	一般会計	軽減分	167,026,980	161,796,495	164,098,379
		支援分	89,720,537	88,628,283	87,523,519
		小計	256,747,517	250,424,778	251,621,898
	基金	職員給与費等	89,823,000	95,411,000	92,879,000
		出産育児一時金等	4,448,000	5,600,000	3,360,000
		財政安定化支援事業	10,000,000	10,000,000	0
		小計	104,271,000	111,011,000	347,860,898
繰越金		180,962,422	198,222,302	134,445,900	
国庫支出金		0	834,000	12,759,000	
その他の収入		6,777,797	6,701,207	10,473,994	
合計		4,308,337,300	4,262,086,747	4,065,127,759	
基金等保有額		547,732,130	646,884,170	714,150,409	



【歳出】

(単位:円)

区分		年度	平成29年度
総務費			102,312,464
保険給付費	一般被保険者分	療養給付費	2,292,663,906
		療養費	17,191,076
		高額療養費	359,752,057
		小計	2,669,607,039
	退職被保険者分	療養給付費・療養費	37,712,925
		高額療養費	4,764,716
		小計	42,477,641
	審査支払手数料		8,794,146
	出産育児諸費		8,400,000
	葬祭諸費		3,000,000
合計		2,732,278,826	
後期高齢者支援金等	後期高齢者支援金	528,274,345	
	事務費拠出金	39,224	
	小計	528,313,569	
前期高齢者納付金等	前期高齢者納付金	1,947,370	
	事務費拠出金	37,857	
	小計	1,985,227	
老人保健拠出金	医療費拠出金	0	
	事務費拠出金	12,041	
	小計	12,041	
介護納付金		233,988,755	
共同事業拠出金	高額療養費共同事業医療費拠出金	123,223,299	
	保険財政共同安定化事業拠出金	995,252,797	
	その他の共同事業事務費拠出金	707	
	小計	1,118,476,803	
保健事業費	特定健康診査等事業費	31,419,736	
	保健事業費	4,687,319	
	小計	36,107,055	
基金積立金		104,688,830	
直診勘定繰出金		10,158,000	
一般会計繰出金		2,072,883	
公債費		0	
その他の支出		34,916,689	
合計		4,905,311,142	
歳入歳出差引残額		180,962,422	

(平成30年4月)  
国保財政運営の県域化に伴い、予算再編成



区分		年度	平成30年度	令和元年度	令和2年度
総務費			88,394,696	92,821,244	98,242,422
保険給付費	一般被保険者分	療養給付費	2,285,380,408	2,270,687,612	2,182,565,159
		療養費	17,777,633	17,696,090	17,775,835
		高額療養費	367,019,187	362,904,375	362,661,894
		小計	2,670,177,228	2,651,288,077	2,563,002,888
	退職被保険者分	療養給付費・療養費	18,148,920	9,087,611	0
		高額療養費	2,431,928	2,295,841	0
		小計	20,580,848	11,383,452	0
	審査支払手数料		8,616,833	11,628,125	10,823,481
	出産育児諸費		6,674,940	8,403,570	5,042,520
	葬祭諸費		3,550,000	3,350,000	3,300,000
合計		2,709,599,849	2,686,053,224	2,582,168,889	
事業費納付金	医療給付費分	一般被保険者分	736,310,160	830,697,619	807,260,055
		退職被保険者等分	5,194,176	1,178,139	317,000
	後期高齢者支援金等分	一般被保険者分	257,500,930	253,655,385	247,223,539
		退職被保険者等分	1,933,709	271,763	61,000
	介護納付金		103,997,978	101,805,904	247,284,539
	小計		1,104,936,953	1,187,608,810	1,160,323,216
共同事業拠出金		630	660	585	
保健事業費	保健事業費	7,263,115	7,199,950	8,311,645	
	特定健康診査等事業費	32,918,398	33,502,581	33,122,987	
	小計	40,181,513	40,702,531	41,434,632	
基金積立金		90,518,639	99,152,040	67,266,239	
一般会計繰出金		3,988,435	3,429,404	2,429,709	
直診勘定繰出金		6,509,000	7,617,000	9,359,000	
その他の支出		65,985,283	10,255,934	3,910,693	
合計		4,110,114,998	4,127,640,847	3,965,135,385	
歳入歳出差引残額		198,222,302	134,445,900	99,992,374	

### 3 令和3年度診療報酬明細書点検調査実施状況

#### (1) 被保険者数等の状況

区分	診療報酬保険者負担総額				被保険者 1人当たり 金額	レセプト1 枚 当たり金 額	資格点検		内容点検	
	① 被保険者数 (人)	② 枚数	③ 金額(千円)	③の再掲(千円)			④ 枚数	割合(%) ④/②	⑤ 枚数	割合(%) ⑤/②
一般被保険者分	8,267	116,434	2,498,631	29,130	302,242	21,460	116,434	100.00	116,434	100.00
退職被保険者分	0	0	0	0	0	0	0		0	
計	8,267	116,434	2,498,631	29,130	302,242	21,460	116,434	100.00	116,434	100.00

#### (2) 過誤調整の状況

区分	資格点検調査によるもの								⑧ 合計 ⑥+⑦	
	他保険者のもの		他制度適用のもの		その他		⑥ 計			
	枚数	金額(千円)	枚数	金額(千円)	枚数	金額(千円)	枚数	金額(千円)		
一般被保険者分	40	247	296	3,283	24	7,011	360	10,541		
退職被保険者分	0	0	0	0	0	0	0	0		
計	40	247	296	3,283	24	7,011	360	10,541		

区分	内容点検調査によるもの								⑧ 合計 ⑥+⑦	
	請求点数誤りのもの		診療内容(妥当性)		その他		⑦ 計			
	枚数	金額(千円)	枚数	金額(千円)	枚数	金額(千円)	枚数	金額(千円)		
一般被保険者分	0	0	636	832	72	862	708	1,694	1,068	12,235
退職被保険者分	0	0	0	0	0	0	0	0	0	0
計	0	0	636	832	72	862	708	1,694	1,068	12,235

#### (3) 再審査請求の状況

区分	⑨ 請求		⑩ 減(増)点された額		割合(%) ⑩/⑨	⑪「別掲」再審査戻分 (連合会から医療機関へ)		戻分割合(%) ⑪/⑩	
	枚数	金額(千円)	枚数	金額(千円)		枚数	金額(千円)	枚数	金額
一般被保険者分	843	86,325	636	832	75.44	7	74	0.83	0.09
退職被保険者分	0	0	0	0		0	0		
計	843	86,325	636	832	75.44	7	74	0.83	0.09

#### (4) 返納金等の調定状況

区分	給付発生原因関係等の点検結果により返納金(徴収金)・第三者納付金として調定したもの												
	⑫ 不正利得・不当利得			第三者行為該 当一覧表の件 数 (令和3年度 の延べ人数)		交通事故 自動車・原動機付自転車 ⑬自動車賠償責任保険		⑭任意保険		⑮第三者直接請求			
	件数	枚数	金額(千円)	受付件数 (ア)	2年度以前分 引継件数(イ)	求償待機等 待機件数(ウ)	その他件数(エ)	調定件数(オ)	枚数	調定額(千円)	取納額(千円)	滞納額(千円)	不納欠損額(千円)
一般被保険者分	42	65	1,107	197	1	0	1	0	0	0	0	0	0
退職被保険者分	0	0	0	0	0	0	0	0	0	0	0	0	0
計	42	65	1,107	197	1	0	1	0	0	0	0	0	0

区分	給付発生原因関係等の点検結果により返納金(徴収金)・第三者納付金として調定したもの												
	交通事故 自動車・原動機付自転車 ⑭任意保険			⑮第三者直接請求		⑯個人賠償責任保険(自転車)		⑰任意保険					
	受付件数 (ア)	2年度以前分 引継件数(イ)	求償待機等 待機件数(ウ)	その他件数(エ)	調定件数(オ)	枚数	調定額(千円)	取納額(千円)	滞納額(千円)	不納欠損額(千円)			
一般被保険者分	0	0	0	0	0	0	0	0	0	0	0	0	
退職被保険者分	0	0	0	0	0	0	0	0	0	0	0	0	
計	0	0	0	0	0	0	0	0	0	0	0	0	

区分	給付発生原因関係等の点検結果により返納金(徴収金)・第三者納付金として調定したもの												
	交通事故 自動車・原動機付自転車以外(自転車)			⑰任意保険		⑱任意保険							
	受付件数 (ア)	2年度以前分 引継件数(イ)	求償待機等 待機件数(ウ)	その他件数(エ)	調定件数(オ)	枚数	調定額(千円)	取納額(千円)	滞納額(千円)	不納欠損額(千円)			
一般被保険者分	0	0	0	0	0	0	0	0	0	0	0	0	
退職被保険者分	0	0	0	0	0	0	0	0	0	0	0	0	
計	0	0	0	0	0	0	0	0	0	0	0	0	

区分	給付発生原因関係等の点検結果により返納金(徴収金)・第三者納付金として調定したもの									
	交通事故									
	自動車・原動機付自転車 ⑰ 第三者直接請求(自転車)									
	受付件数 (ア)	2年度以前分 引継件数(イ)	待機件数(ウ)	その他件数(エ)	調定件数(オ)	枚数	調定額(千円)	収納額(千円)	滞納額(千円)	不納欠損額(千円)
一般被保険者分	0	0	0	0	0	0	0	0	0	0
退職被保険者分	0	0	0	0	0	0	0	0	0	0
計	0	0	0	0	0	0	0	0	0	0

区分	給付発生原因関係等の点検結果により返納金(徴収金)・第三者納付金として調定したもの									
	⑱ 交通事故 小計(⑬+⑭+⑮+⑯+⑰)									
	受付件数 (ア)	2年度以前分 引継件数(イ)	求償待機等 待機件数(ウ)	その他件数(エ)	調定件数(オ)	枚数	調定額(千円)	収納額(千円)	滞納額(千円)	不納欠損額(千円)
一般被保険者分	1	0	0	0	0	0	0	0	0	0
退職被保険者分	0	0	0	0	0	0	0	0	0	0
計	1	0	0	0	0	0	0	0	0	0

区分	給付発生原因関係等の点検結果により返納金(徴収金)・第三者納付金として調定したもの											
	⑲ 業務上傷病			⑳ 公害健康被害			その他					
	調定件数	枚数	調定額(千円)	調定件数	枚数	調定額(千円)	㉑ 個人賠償責任保険等(自転車以外)		㉒ 第三者直接請求			
一般被保険者分	1	4	38	0	0	0	0	0	0	0	0	0
退職被保険者分	0	0	0	0	0	0	0	0	0	0	0	0
計	1	4	38	0	0	0	0	0	0	0	0	0

区分	給付発生原因関係等の点検結果により返納金(徴収金)・第三者納付金として調定したもの					
	㉓ 合計(⑫+⑬+⑭+⑮+⑯+⑰)			負担額に対する割合(%)		㉔ 調定額のうち収納額
	調定件数	枚数	調定額(千円)	⑲/⑳	⑳/㉓	㉔/㉓
一般被保険者分	43	69	1,145	0.05	993	86.72
退職被保険者分	0	0	0		0	
計	43	69	1,145	0.05	993	86.72

(5) 一般被保険者と退職被保険者の振替状況

区分	一般から退職		退職から一般		⑱ 振替分合計	
	(A) 枚数	(B) 金額(千円)	(C) 枚数	(D) 金額(千円)	枚数 (A)+(C)	金額(千円) (B)-(D)
振替分実績	0	0	0	0	0	0

(6) 財政効果等の状況

区分	被保険者1人当たり財政効果額等									内容点検(再掲)		資格点検(再掲)	
	過誤調整分	返納金等 調定分	計	割合(%)	一般・退職 振替分	割合(%)	合計	割合(%)	返戻分を加えた 割合(%)	過誤調整額	割合(%)	過誤調整額	割合(%)
	⑧/①(円)	⑫/①(円)	(⑧+⑫)/①(円)	(⑧+⑫)/③	⑱/①(円)	⑱/③	(⑧+⑱+⑫) /①(円)	(⑧+⑱+⑫) /③	(⑧+ ⑱+⑫+⑫)/③	⑦/①(円)	⑦/③	⑥/①(円)	⑥/③
一般被保険者分	1,480	139	1,618	0.54						205	0.07	1,275	0.42
退職被保険者分	0	0	0							0		0	
計	1,480	139	1,618	0.54	0		1,618	0.54	0.54	205	0.07	1,275	0.42

(7) 点検事項別過誤調整依頼及び再審査請求の状況

区分	給付発生原因		給付制限該当			調剤報酬明細書との突合		点数表との照合		検算	
	枚数	金額(千円)	枚数	件数	金額(千円)	枚数	金額(千円)	枚数	金額(千円)	枚数	金額(千円)
一般被保険者分	0	0	0	0	0	238	7,390	474	64,321	0	0
退職被保険者分	0	0	0	0	0	0	0	0	0	0	0
計	0	0	0	0	0	238	7,390	474	64,321	0	0

区分	縦覧点検		介護情報と突合		計	
	枚数	金額(千円)	枚数	金額(千円)	枚数	金額(千円)
一般被保険者分	131	14,614	0	0	843	86,325
退職被保険者分	0	0	0	0	0	0
計	131	14,614	0	0	843	86,325

(8) 保険者別状況

区分	事項別実施状況								事務処理体制(内容点検)				事務処理体制(第三者求償)		
	資格点検	給付発生 原因	給付制限 該当	調剤報酬 と突合	点数表と 照合	検算	縦覧点検(%)	介護情報 と突合	正職員		嘱託職員等		外部委託	専門員の数	前歴
									専任	兼任	経験者	その他			
	1	1	1	1	1	1	100	1	0	1	1	0	1	0	0



# 5 特定健康診査・ 特定保健指導・ その他の検診等

1 特定健康診査実施状況(年代別男女別)	53
2 特定保健指導実施状況	54
(1) 特定保健指導(動機付け支援)の実施状況 (再掲)	55
(2) 特定保健指導(積極的支援)の実施状況 (再掲)	56
3 インフルエンザ予防接種費用助成事業実施状況	57
4 若年層メタボリックシンドローム検診費用助成事業実施状況	57
5 脳ドック検診費用助成事業実施状況	57



# 1 特定健康診査実施状況（年代別男女別）

区分		元			2			3		
年齢	性別	対象者数(人)	受診者数(人)	受診率(%)	対象者数(人)	受診者数(人)	受診率(%)	対象者数(人)	受診者数(人)	受診率(%)
40～44歳	男	262	64	24.4	261	67	25.7	252	59	23.4
	女	136	26	19.1	138	31	22.5	130	28	21.5
45～49歳	男	227	47	20.7	235	39	16.6	235	48	20.4
	女	166	42	25.3	162	36	22.2	157	38	24.2
50～54歳	男	221	66	29.9	214	63	29.4	214	61	28.5
	女	170	44	25.9	160	43	26.9	174	43	24.7
55～59歳	男	301	100	33.2	283	89	31.4	257	80	31.1
	女	254	104	40.9	240	94	39.2	249	93	37.3
60～64歳	男	425	155	36.5	416	144	34.6	397	137	34.5
	女	503	207	41.2	446	177	39.7	426	188	44.1
65～69歳	男	819	393	48.0	744	333	44.8	682	322	47.2
	女	885	471	53.2	841	396	47.1	783	370	47.3
70～74歳	男	909	420	46.2	985	434	44.1	981	467	47.6
	女	974	519	53.3	1,052	529	50.3	1,078	553	51.3
男性合計		3,164	1,245	39.3	3,138	1,169	37.3	3,018	1,174	38.9
女性合計		3,088	1,413	45.8	3,039	1,306	43.0	2,997	1,313	43.8
総計		6,252	2,658	42.5	6,177	2,475	40.1	6,015	2,487	41.3

<特定健診受診率(年代別・男女別)>

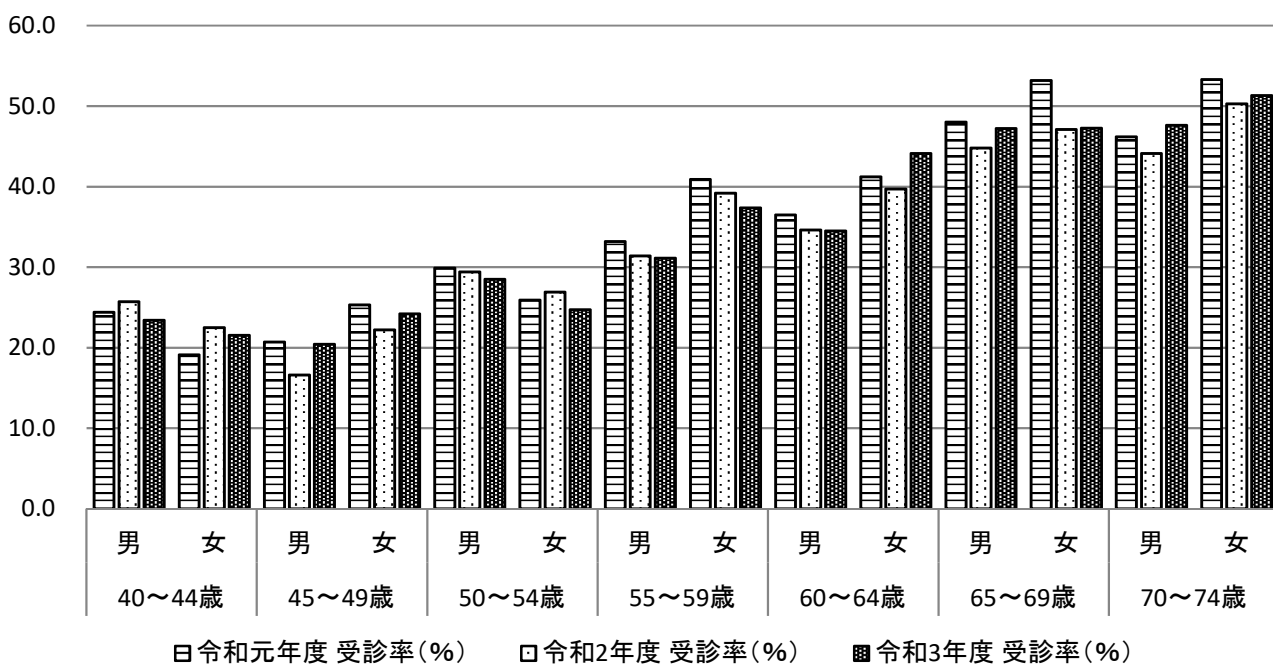

## 2 特定保健指導実施状況

区分		元					2					3				
年齢	性別	受診者数 (人)	保健指導 対象者数 (人)	指導対象 出現率 (%)	終了者数 (人)	終了率 (%)	受診者数 (人)	保健指導 対象者数 (人)	指導対象 出現率 (%)	終了者数 (人)	終了率 (%)	受診者数 (人)	保健指導 対象者数 (人)	指導対象 出現率 (%)	終了者数 (人)	終了率 (%)
40～ 44歳	男	64	16	25.0	3	18.8	67	26	38.8	5	19.2	59	17	28.8	5	29.4
	女	26	5	19.2	2	40.0	31	5	16.1	2	40.0	28	4	14.3	1	25.0
45～ 49歳	男	47	16	34.0	3	18.8	39	12	30.8	2	16.7	48	12	25.0	1	8.3
	女	42	5	11.9	1	20.0	36	5	13.9	1	20.0	38	2	5.3	0	0.0
50～ 54歳	男	66	20	30.3	4	20.0	63	25	39.7	3	12.0	61	18	29.5	2	11.1
	女	44	9	20.5	4	44.4	43	5	11.6	0	0.0	43	5	11.6	1	20.0
55～ 59歳	男	100	18	18.0	4	22.2	89	21	23.6	6	28.6	80	23	28.8	5	21.7
	女	104	10	9.6	5	50.0	94	7	7.4	3	42.9	93	10	10.8	4	40.0
60～ 64歳	男	155	25	16.1	12	48.0	144	23	16.0	7	30.4	137	29	21.2	13	44.8
	女	207	15	7.2	4	26.7	177	18	10.2	5	27.8	188	17	9.0	5	29.4
65～ 69歳	男	393	52	13.2	32	61.5	333	51	15.3	20	39.2	322	51	15.8	20	39.2
	女	471	21	4.5	10	47.6	396	23	5.8	11	47.8	370	25	6.8	2	8.0
70～ 74歳	男	420	38	9.0	24	63.2	434	39	9.0	20	51.3	467	43	9.2	18	41.9
	女	519	31	6.0	16	51.6	529	32	6.0	16	50.0	553	27	4.9	14	51.9
男性合計		1,245	185	14.9	82	44.3	1,169	197	16.9	63	32.0	1,174	193	16.4	64	33.2
女性合計		1,413	96	6.8	42	43.8	1,306	95	7.3	38	40.0	1,313	90	6.9	27	30.0
総計		2,658	281	10.6	124	44.1	2,475	292	11.8	101	34.6	2,487	283	11.4	91	32.2

<特定保健指導対象者出現率(年代別・男女別)>

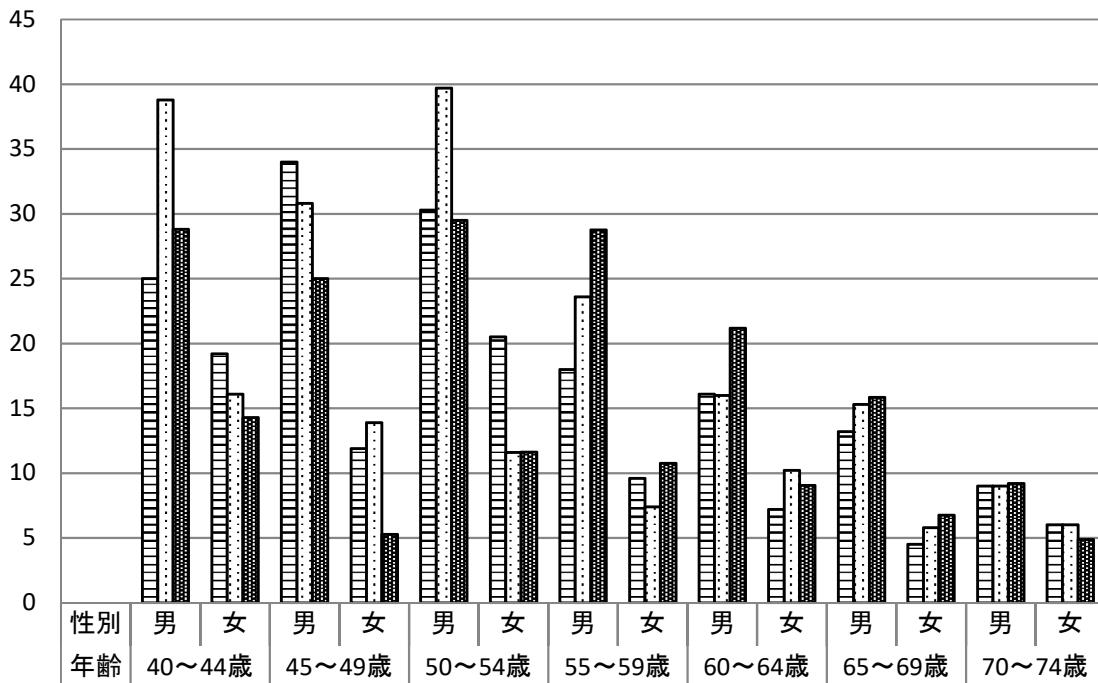



(1) 特定保健指導(動機付け支援)の実施状況 (再掲)

区分		元			2			3		
年齢	性別	対象者数(人)	終了者数(人)	終了率(%)	対象者数(人)	終了者数(人)	終了率(%)	対象者数(人)	終了者数(人)	終了率(%)
40～44歳	男	5	1	20.0	6	1	16.7	5	4	80.0
	女	2	2	100.0	4	2	50.0	3	0	0.0
45～49歳	男	6	1	16.7	7	2	28.6	5	1	20.0
	女	2	1	50.0	3	1	33.3	2	0	0.0
50～54歳	男	5	2	40.0	11	2	18.2	4	0	0.0
	女	4	2	50.0	1	0	0.0	2	0	0.0
55～59歳	男	4	1	25.0	4	0	0.0	5	1	20.0
	女	5	2	40.0	6	3	50.0	7	3	42.9
60～64歳	男	7	2	28.6	6	2	33.3	10	6	60.0
	女	10	4	40.0	11	4	36.4	9	2	22.2
65～69歳	男	52	32	61.5	51	20	39.2	51	20	39.2
	女	21	10	47.6	23	11	47.8	25	2	8.0
70～74歳	男	38	24	63.2	39	20	51.3	43	18	41.9
	女	31	16	51.6	32	16	50.0	27	14	51.9
男性合計		117	63	53.8	124	47	37.9	123	50	40.7
女性合計		75	37	49.3	80	37	46.3	75	21	28.0
総計		192	100	52.1	204	84	41.2	198	71	35.9

<動機づけ支援終了率>

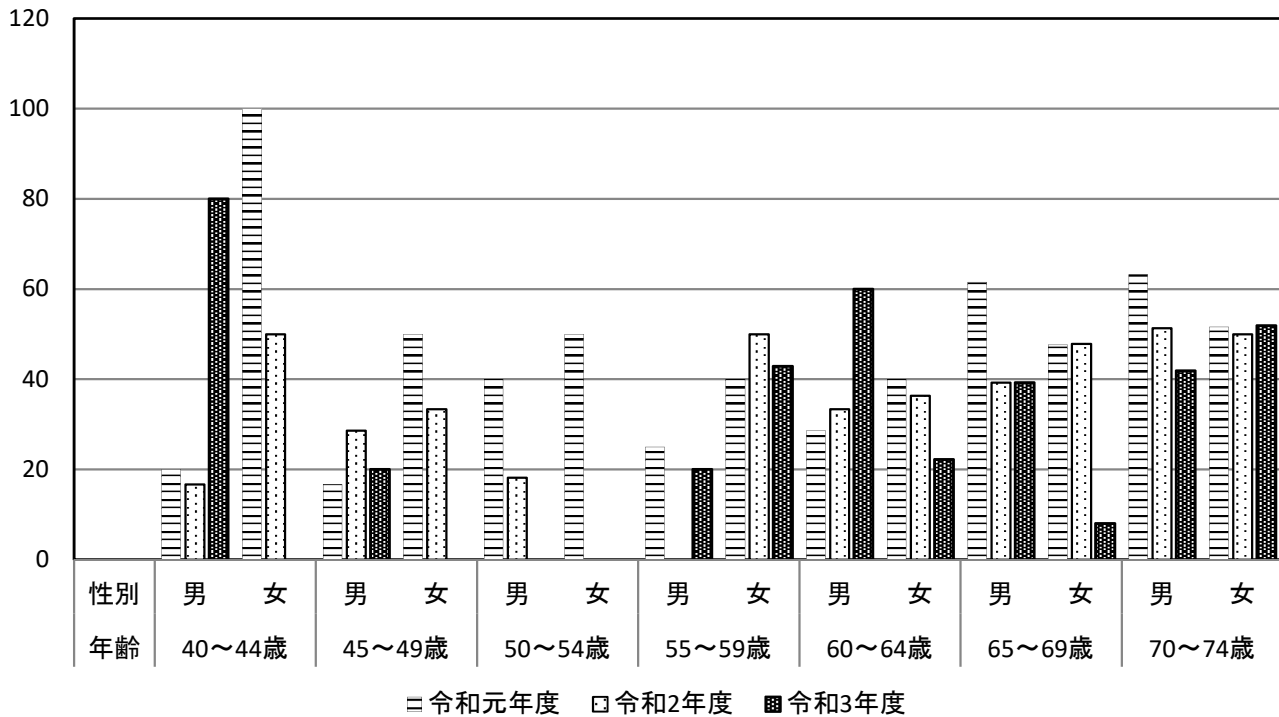

(2) 特定保健指導(積極的支援)の実施状況(再掲)

区分	年度		元			2			3		
	年齢	性別	対象者数(人)	終了者数(人)	終了率(%)	対象者数(人)	終了者数(人)	終了率(%)	対象者数(人)	終了者数(人)	終了率(%)
40～44歳	男		11	2	18.2	20	4	20.0	12	1	8.3
	女		3	0	0.0	1	0	0.0	1	1	100.0
45～49歳	男		10	2	20.0	5	0	0.0	7	0	0.0
	女		3	0	0.0	2	0	0.0	0	0	0.0
50～54歳	男		15	2	13.3	14	1	7.1	14	2	14.3
	女		5	2	40.0	4	0	0.0	3	1	33.3
55～59歳	男		14	3	21.4	17	6	35.3	18	4	22.2
	女		5	3	60.0	1	0	0.0	3	1	33.3
60～64歳	男		18	10	55.6	17	5	29.4	19	7	36.8
	女		5	0	0.0	7	1	14.3	8	3	37.5
男性合計			68	19	27.9	73	16	21.9	70	14	20.0
女性合計			21	5	23.8	15	1	6.7	15	6	40.0
総計			89	24	27.0	88	17	19.3	85	20	23.5

◎65歳～74歳は動機づけ支援として実施されている。

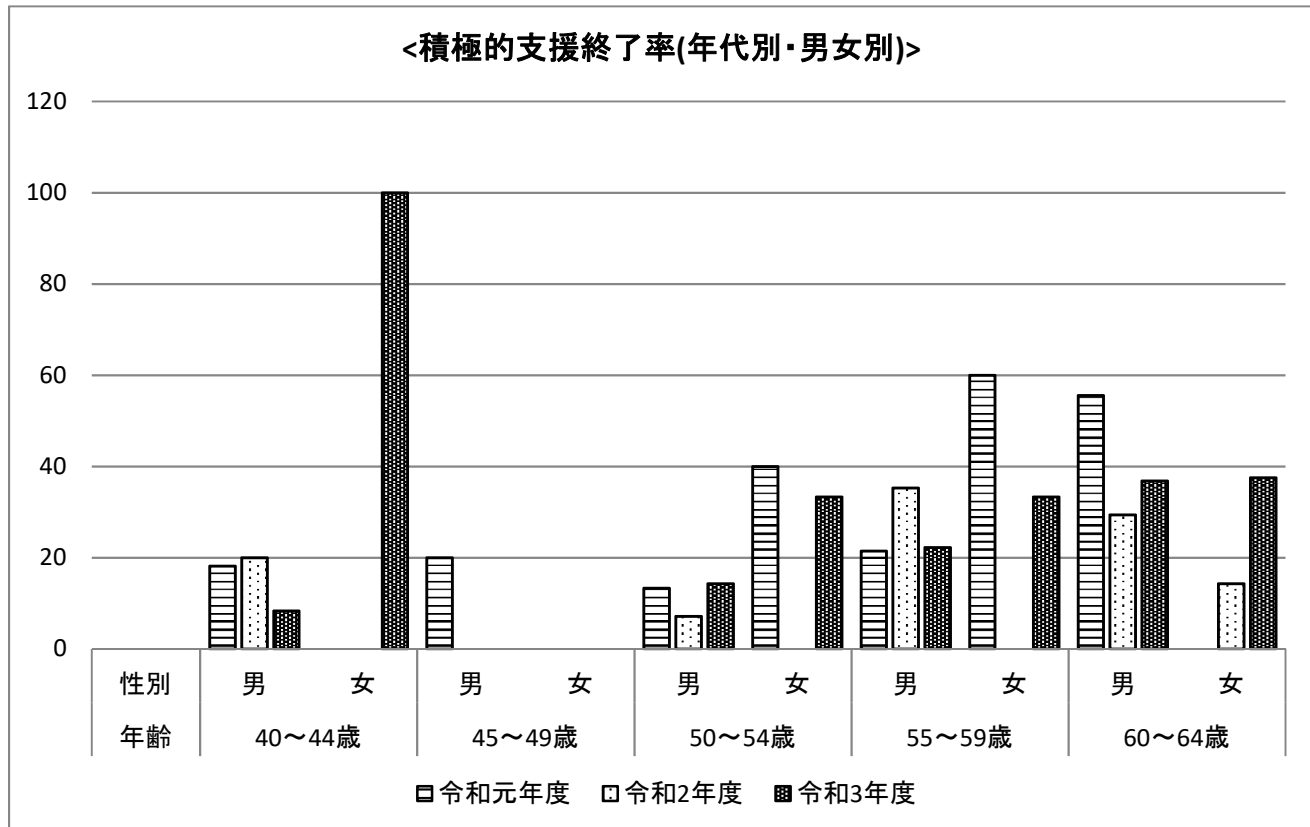

### 3 インフルエンザ予防接種費用助成事業実施状況

(平成29年度開始事業)

65歳未満で前年度の①医療機関の無受診者②特定健診受診者を対象にインフルエンザ予防接種費用の一部助成を実施した。

助成額は1人2,000円

区分 対象	令和元年度	令和2年度	令和3年度
	接種者数(人)	接種者数(人)	接種者数(人)
無受診者	38	51	34
特定健診受診者	293	312	254
合計	331	363	288

### 4 若年層メタボリックシンドローム検診費用助成事業実施状況

(平成30年度開始事業)

30歳代の国民健康保険被保険者を対象に、異常の早期発見・早期治療による生活習慣病発症予防及び重症化予防を図るため、メタボリックシンドローム検診費用の助成を実施した。

助成額は検診に係る費用の全額

#### <検診状況>

	令和元年度	令和2年度	令和3年度
対象者数(人)	723	675	623
受診者数(人)	33	37	27

#### <令和3年度の結果状況>

受診者数(人)	結果判定		
	異常なし	経過観察者	要受診者
27	6	15	6

### 5 脳ドック検診費用助成事業実施状況

(令和2年度開始事業)

30歳から70歳未満の国民健康保険被保険者を対象に、脳血管疾患の早期発見・早期治療・重症化を防ぐとともに、健康の保持及び医療費の削減を図るため、脳ドック検診費用の一部助成を実施した。

助成額は1人10,000円

#### <検診状況>

	令和2年度	令和3年度
受診者数(人)	119	150

#### <令和3年度の結果状況>

受診者数(人)	結果判定					
	異常なし	わずかに異常	経過観察	要治療	継続治療	要精密検査
150	63	42	22	3	3	17



# 6 疾病統計

1 疾病分類について	61
2 令和3年度年齢別・大分類別分類表	62
3 件数・1件当たりの医療費年度別推移	63
4 令和3年度疾病分類別(大分類)構成割合表(件数)	64
5 〃 (総医療費)	65
6 疾病分類別(細小分類)統計	66



# 1 疾病分類について

この疾病分類統計の状況は、下記疾病分類一覧表に基づき分類されている。

〈KDBシステムに基づく疾病分類一覧表〉

分類名	分類名	分類名	
<b>1.感染症及び寄生虫症</b> B型肝炎 C型肝炎 ヘリコバクターピロリ感染症 肺結核・胸膜炎 非定型(非結核性)抗酸菌症	<b>7.眼及び付属器の疾患</b> 糖尿病網膜症 白内障 緑内障	<b>13.筋骨格系及び結合組織の疾患</b> 関節疾患 骨粗しょう症 痛風・高尿酸血症	
	<b>8.耳及び乳様突起の疾患</b> 難聴		<b>14.腎尿路生殖器系の疾患</b> 腎炎・ネフローゼ 腎結石 前立腺肥大 乳腺症 尿路結石(尿管・膀胱) 慢性腎臓病(透析あり) 慢性腎臓病(透析なし)
<b>2.新生物</b> 胃がん 肝がん 喉頭がん 甲状腺がん 骨がん 子宮筋腫 子宮頸がん 子宮体がん 食道がん 腎臓がん 前立腺がん 大腸がん 乳がん 脳腫瘍 肺がん 白血病 卵巣腫瘍(悪性) 卵巣腫瘍(良性) 膀胱がん 膵臓がん	<b>9.循環器系の疾患</b> クモ膜下出血 狭心症 高血圧症 食道静脈瘤 心筋梗塞 心臓弁膜症 心房・心室中隔欠損症 大動脈瘤 脳梗塞 脳出血 不整脈	<b>15.妊娠、分娩及び産じょく</b>	
	<b>10.呼吸器系の疾患</b> インフルエンザ 間質性肺炎 気管支喘息 気胸 肺炎 肺気腫 慢性閉塞性肺疾患(COPD)	<b>16.周産期に発生した病態</b>	
	<b>3.血液及び造血器の疾患並びに免疫機構の障害</b> 貧血	<b>11.消化器系の疾患</b> アルコール性肝障害 クロウン病 胃潰瘍 肝硬変 逆流性食道炎 脂肪肝 十二指腸潰瘍 大腸ポリープ 胆石症 虫垂炎 腸閉塞 潰瘍性腸炎 慢性膵炎	<b>17.先天奇形、変形及び染色体異常</b>
			<b>18.症状、徴候及び所見で他に分類されないもの</b>
<b>4.内分泌、栄養及び代謝疾患</b> 甲状腺機能低下症 甲状腺機能亢進症 糖尿病 脂質異常症	<b>12.皮膚及び皮膚組織の疾患</b>	<b>19.損傷、中毒及びその他外因の影響</b> 骨折	
<b>5.精神および行動の障害</b> うつ病 統合失調症 認知症		<b>20.特殊目的用コード</b>	
<b>6.神経系の疾患</b> パーキンソン病 一過性脳虚血発作 睡眠時無呼吸症候群		<b>21.傷病及び死亡の外因</b>	
		<b>22.要因及び保健サービスの利用</b>	
		<b>23.その他(上記以外のもの)</b>	

※太字は大分類、太枠内に記載されている疾病は、その大分類に含まれている細小分類である。  
 なお、「6 疾病統計」に係る資料はすべて国保データベース(KDB)システムを基に作成されている。

## 2 令和3年度 年齢別・大分類別分類表

### 年齢別・大分類別受診件数

(単位:件)

年齢別 疾病別	0歳 ～ 14歳	15歳 ～ 39歳	40歳 ～ 44歳	45歳 ～ 49歳	50歳 ～ 54歳	55歳 ～ 59歳	60歳 ～ 64歳	65歳 ～ 69歳	70歳 ～ 74歳	疾病別 件数	疾病率 (%)	疾病別 順位
内分泌、栄養及び代謝疾患	19	209	235	358	467	628	1,410	3,031	4,386	10,743	17.5	1
循環器系の疾患	22	103	142	219	381	614	1,170	3,027	4,752	10,430	17.0	2
筋骨格系及び結合組織の疾患	74	176	142	195	235	331	790	1,645	2,447	6,035	9.8	3
呼吸器系の疾患	1,280	608	265	169	176	277	369	782	969	4,895	8.0	4
消化器系の疾患	57	258	165	126	220	249	466	1,037	1,764	4,342	7.1	5
眼及び付属器の疾患	197	339	77	121	107	194	472	983	1,599	4,089	6.6	6
神経系の疾患	55	367	182	203	169	308	382	572	998	3,236	5.3	7
腎尿路生殖器系の疾患	20	238	77	141	243	177	310	681	1,262	3,149	5.1	8
精神及び行動の障害	133	739	321	405	275	210	383	367	314	3,147	5.1	9
皮膚及び皮下組織の疾患	429	613	126	136	117	257	319	451	601	3,049	5.0	10
新生物	4	78	38	72	121	149	303	636	1,138	2,539	4.1	11
感染症及び寄生虫症	127	137	50	66	60	99	138	349	424	1,450	2.4	12
その他(記載以外のもの)	169	181	55	40	71	89	154	308	369	1,436	2.3	13
損傷、中毒及びその他の外因の影響	82	148	46	47	38	84	169	208	247	1,069	1.7	14
症状、徴候及び所見で他に分類されないもの	33	67	20	33	37	33	75	170	226	694	1.1	15
耳及び乳様突起の疾患	38	47	21	15	31	32	50	148	170	552	0.9	16
血液及び造血器の疾患並びに免疫機構の障害	6	36	10	16	6	22	13	52	54	215	0.3	17
健康状態に影響を及ぼす要因及び保健サービスの利用	3	3	9	6	7	8	21	35	76	168	0.3	18
特殊目的用コード	20	44	13	8	7	6	12	14	15	139	0.2	19
先天奇形、変形及び染色体異常	11	32	1	2	1	2	1	14	3	67	0.1	20
妊娠、分娩及び産じょく	0	59	3	0	0	0	5	0	0	67	0.1	20
周産期に発生した病態	4	2	0	0	0	0	0	0	0	6	0.0	22
件数合計	2,783	4,484	1,998	2,378	2,769	3,769	7,012	14,510	21,814	61,517	100.0	
年齢別 順位	6	4	9	8	7	5	3	2	1			



### 3 件数・1件当たりの医療費年度別推移

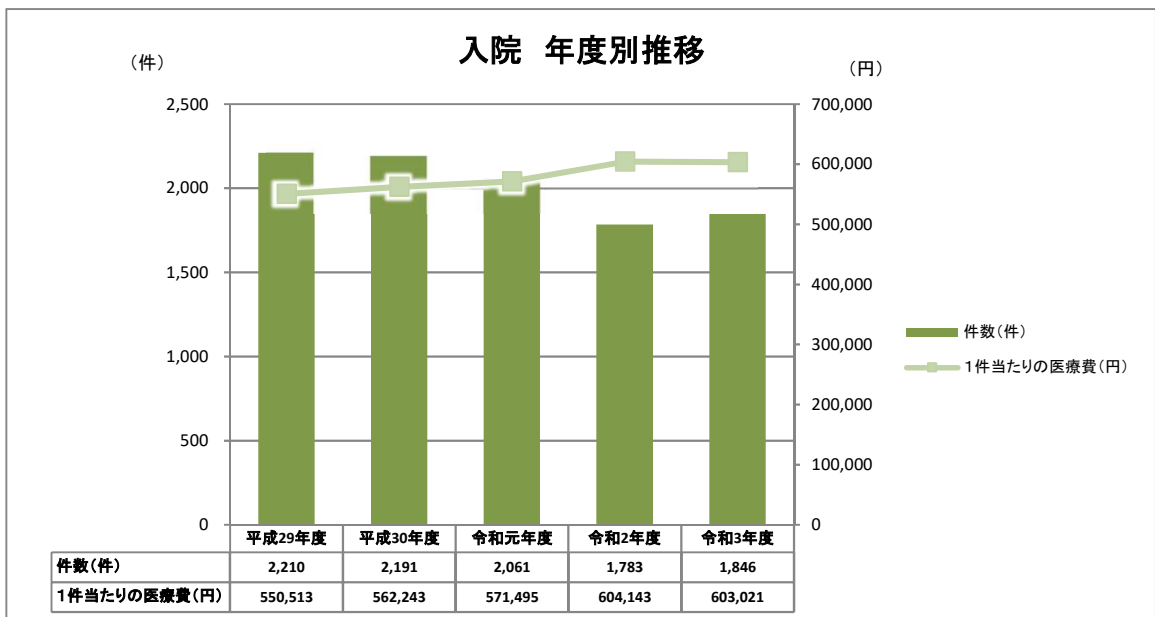
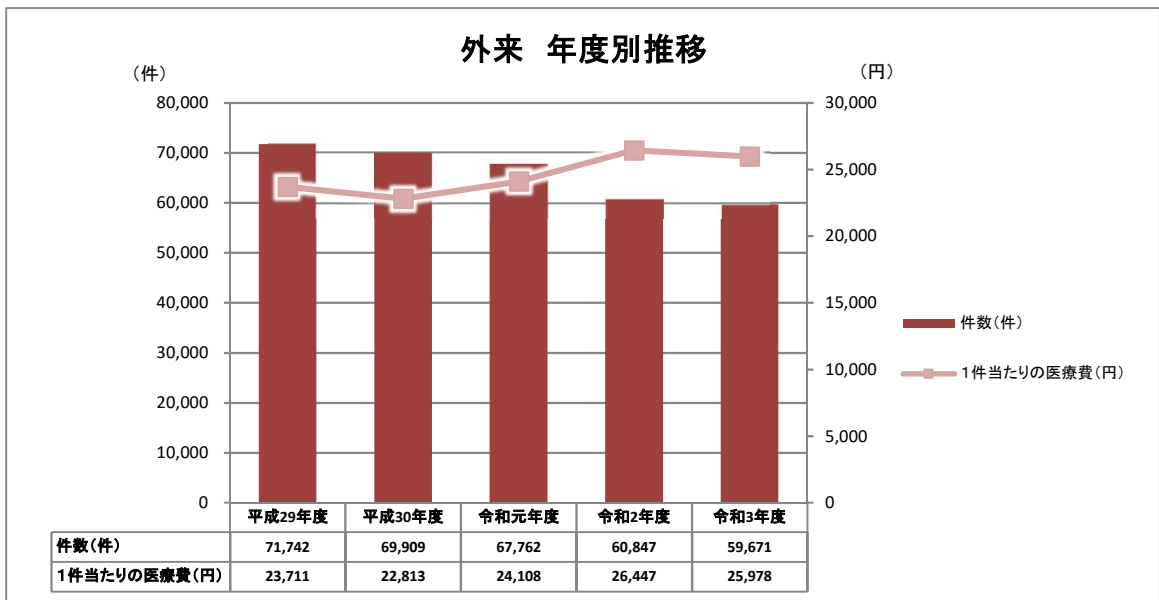
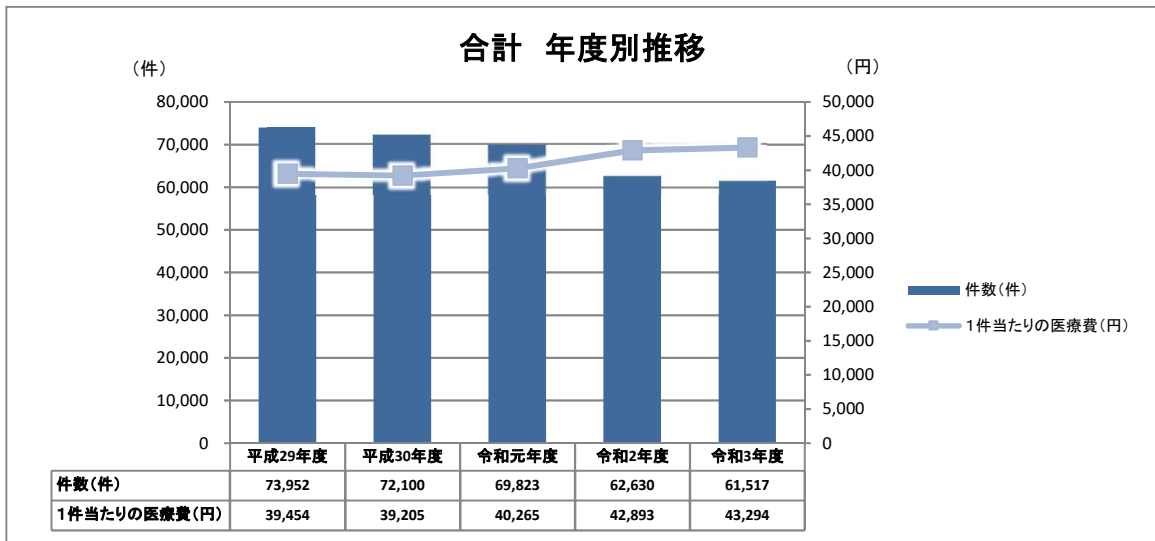

#### 4 令和3年度 疾病分類別(大分類)構成割合表(件数)

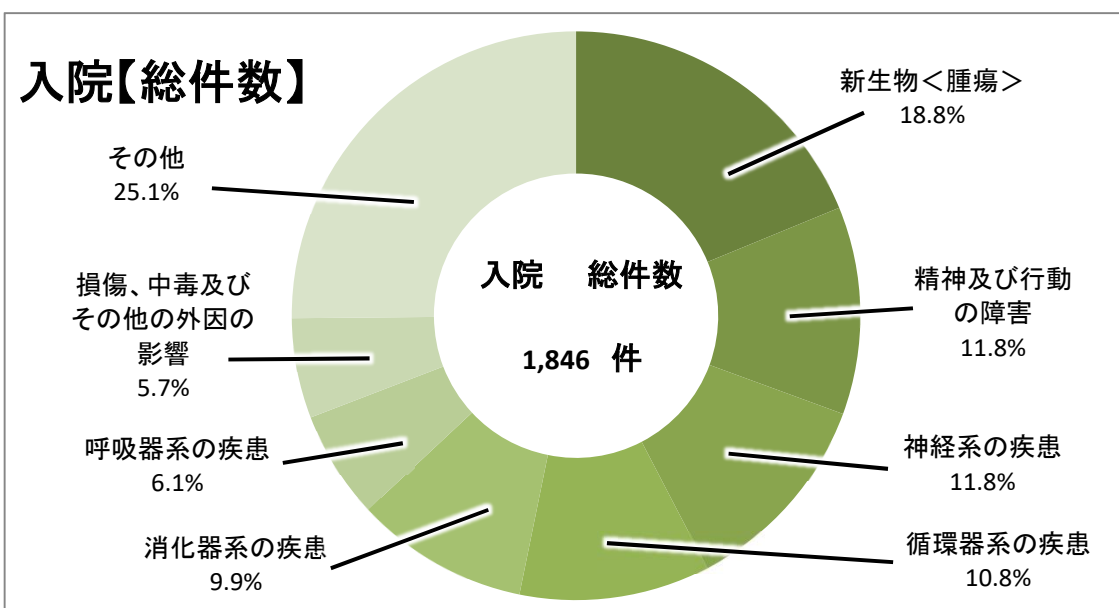
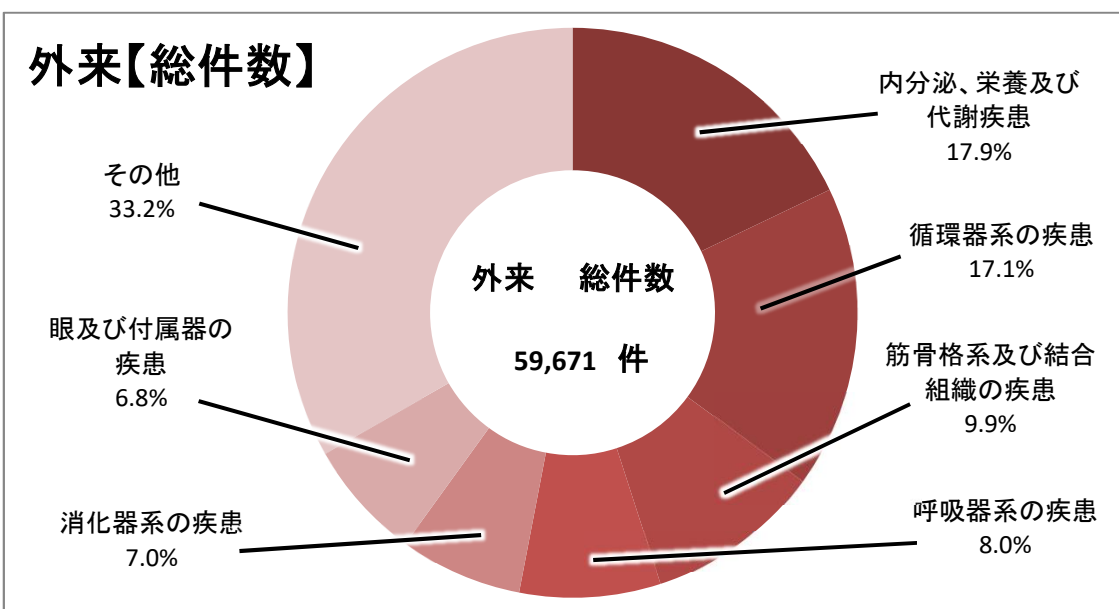
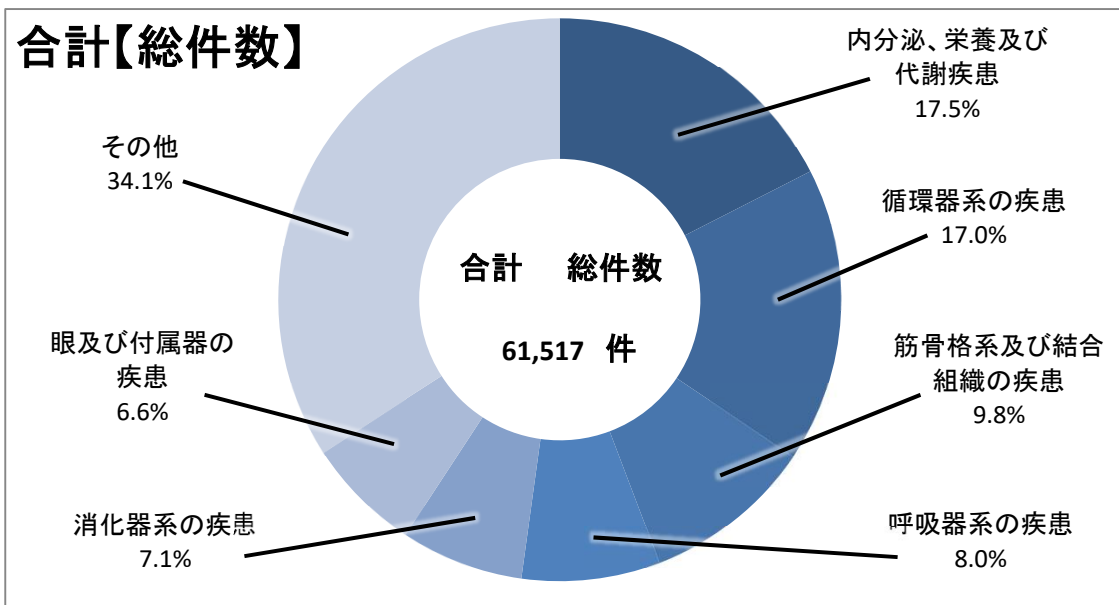

## 5 令和3年度 疾病分類別(大分類)構成割合表(総医療費)

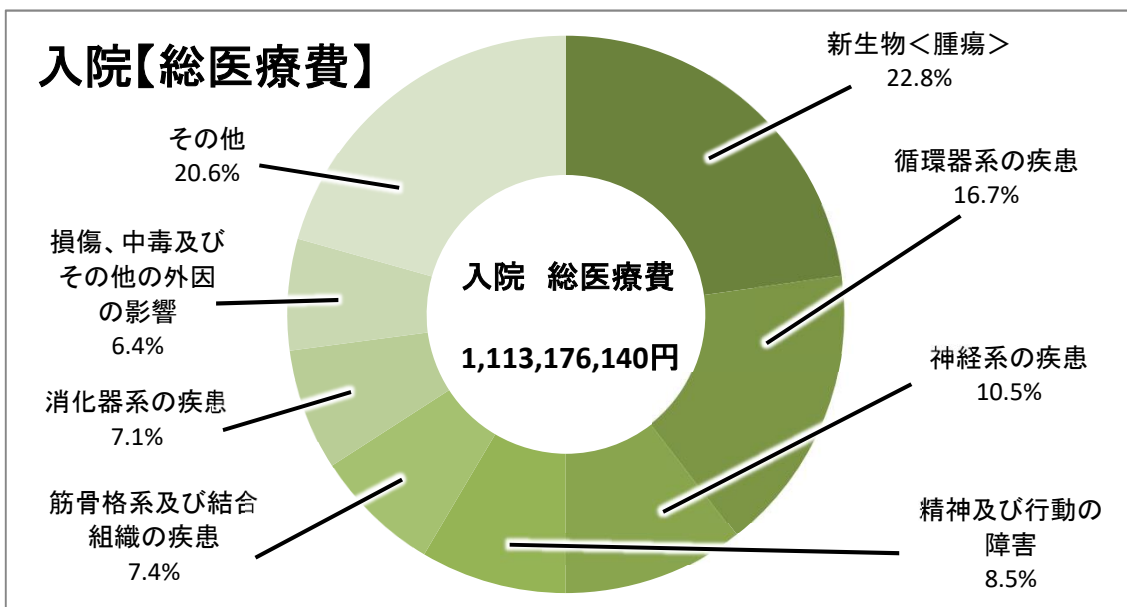
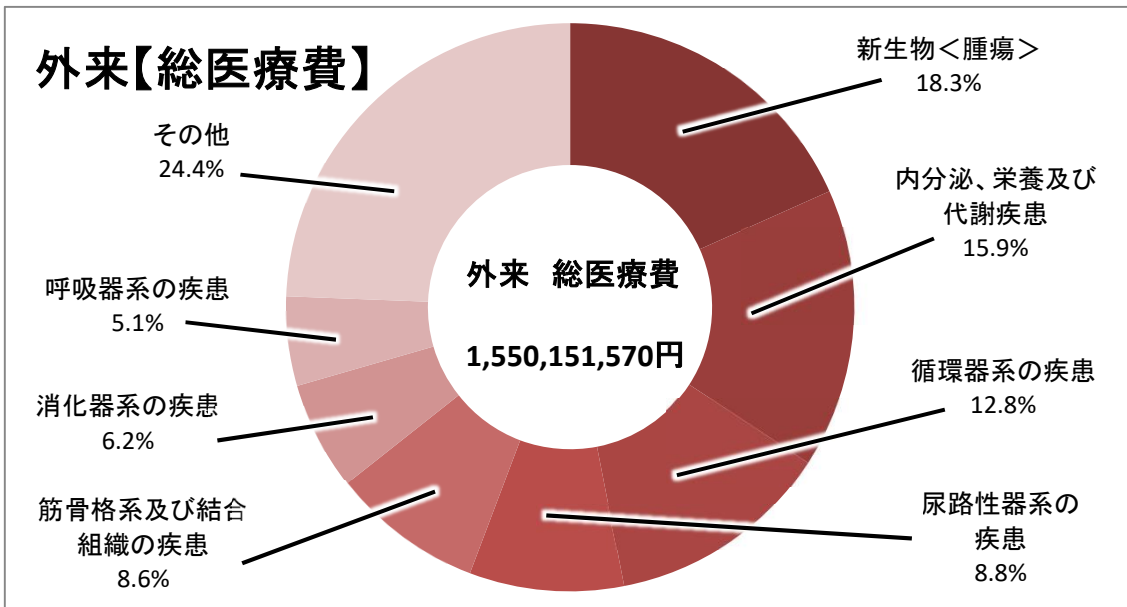
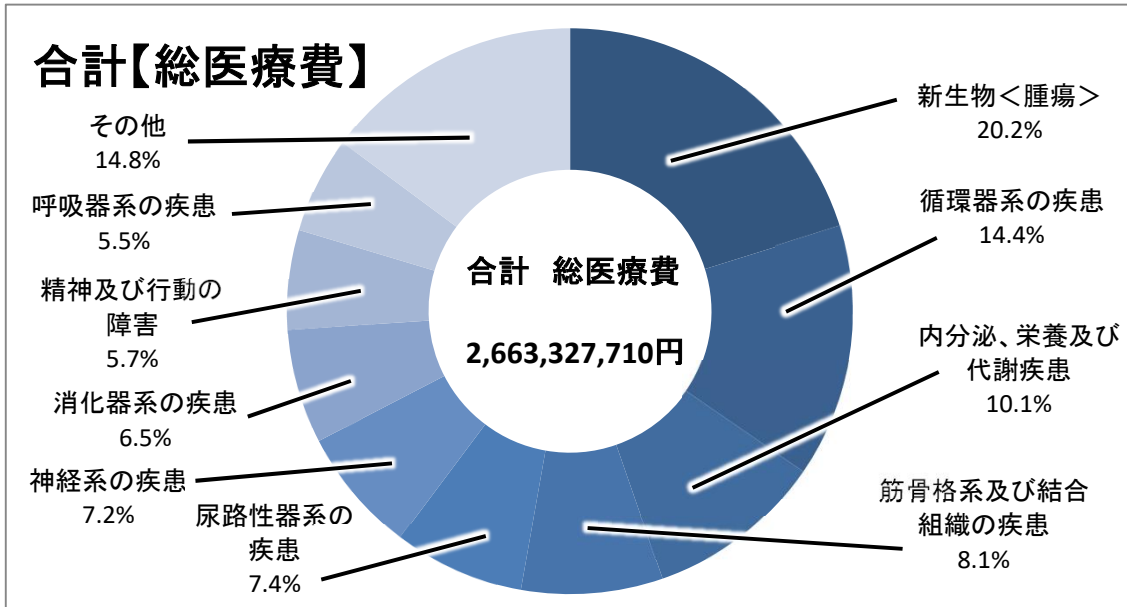

## 6 疾病分類別(細小分類)統計

### A 令和3年度 総件数・総医療費上位10疾病

#### 【総件数】

(単位:件)

順位	細小分類	件数
1	高血圧症	7,318
2	糖尿病	5,183
3	脂質異常症	4,336
4	関節疾患	2,447
5	うつ病	1,456
6	骨粗しょう症	1,439
7	不整脈	1,253
8	緑内障	1,181
9	前立腺肥大	1,088
10	統合失調症	999

#### 【総医療費】

(単位:円)

順位	細小分類	総医療費
1	糖尿病	180,814,970
2	高血圧症	98,653,930
3	慢性腎臓病 (透析あり)	97,503,670
4	肺がん	88,816,720
5	関節疾患	86,045,980
6	不整脈	83,748,460
7	大腸がん	75,825,180
8	統合失調症	72,293,190
9	脂質異常症	52,452,130
10	うつ病	52,165,100

## B 総医療費上位5疾病年度別・年齢別推移

### B-1-1 糖尿病 年度別推移

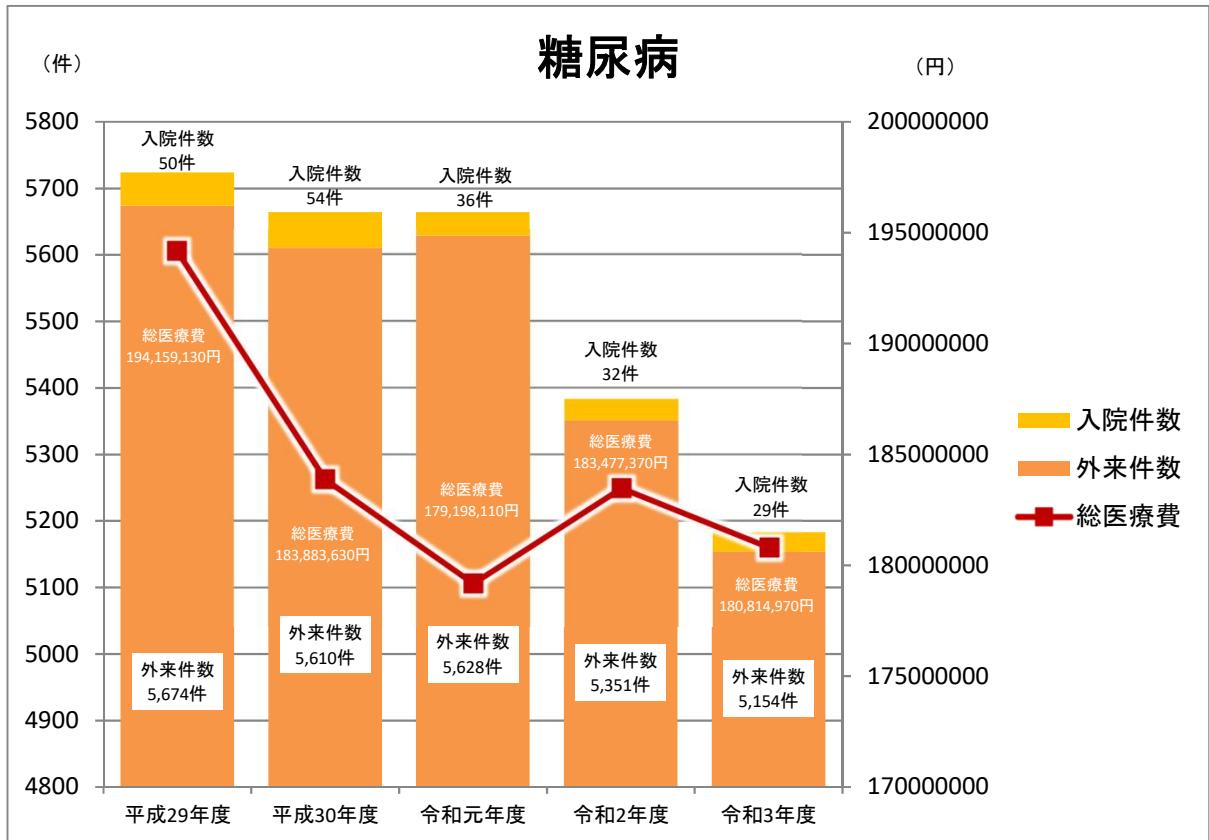

### B-1-2 糖尿病 令和3年度年齢別推移

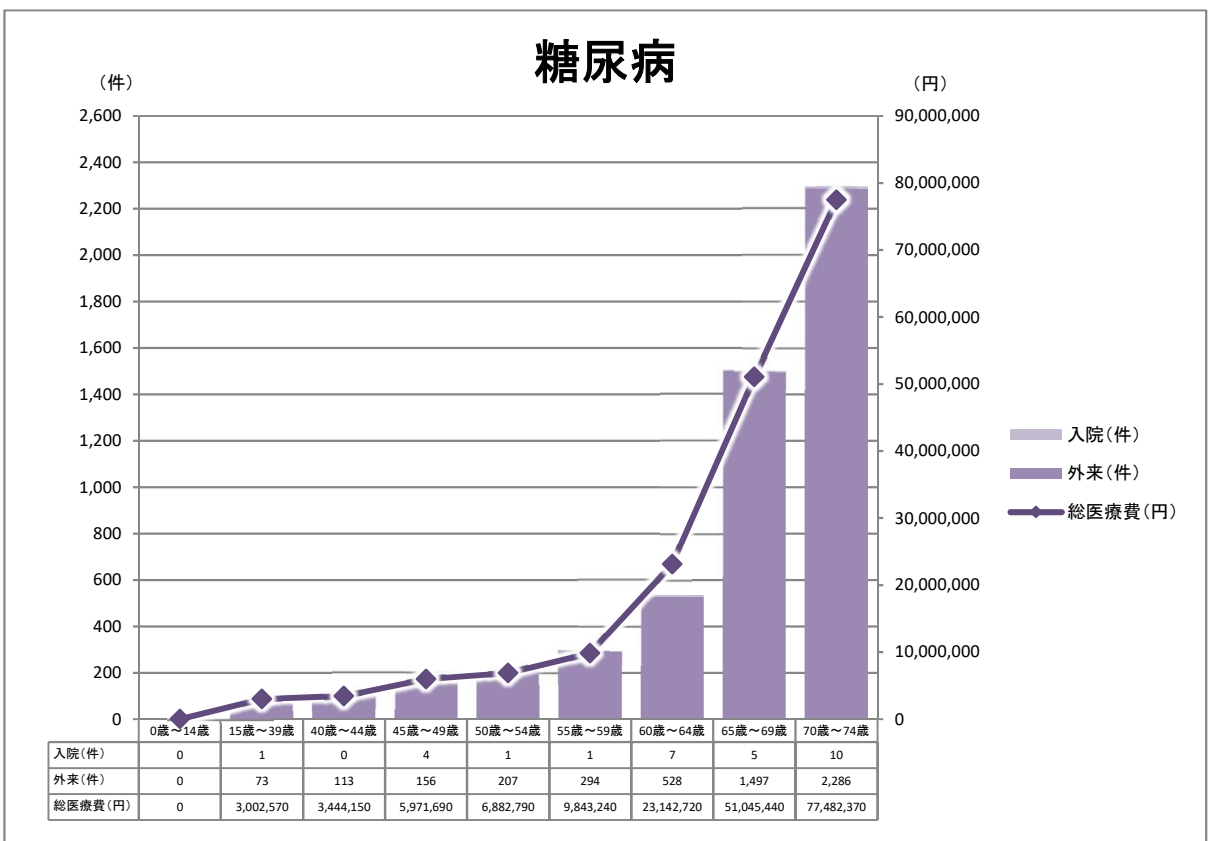

B-2-1 高血圧症 年度別推移

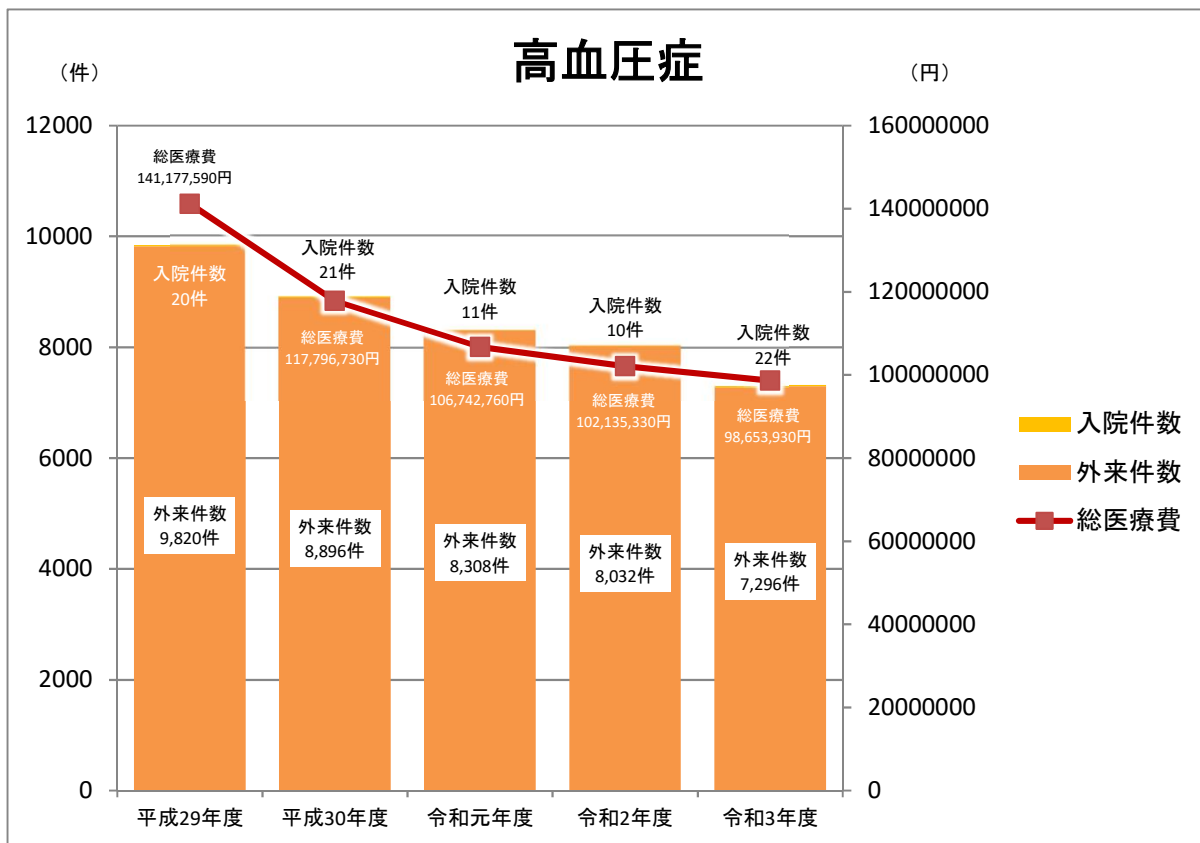

B-2-2 高血圧症 令和3年度年齢別推移

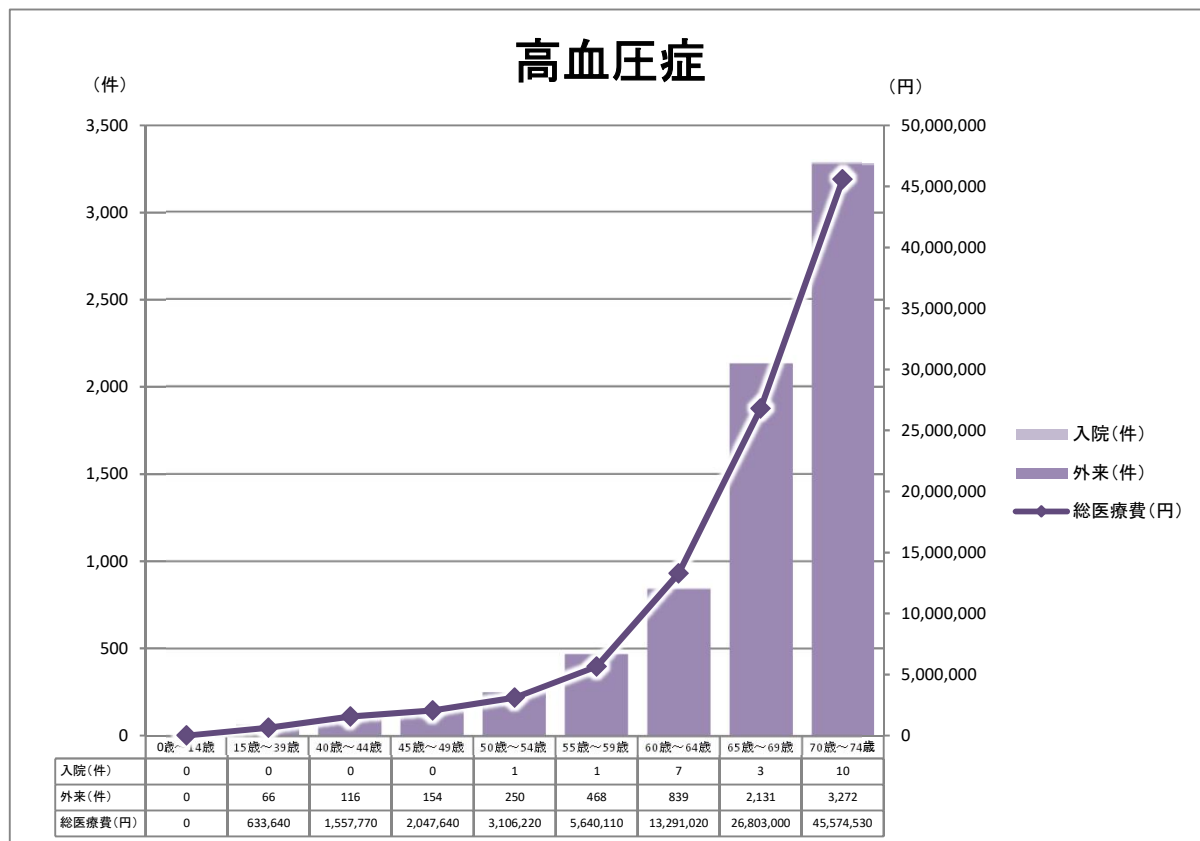

B-3-1 慢性腎臓病(透析あり) 年度別推移

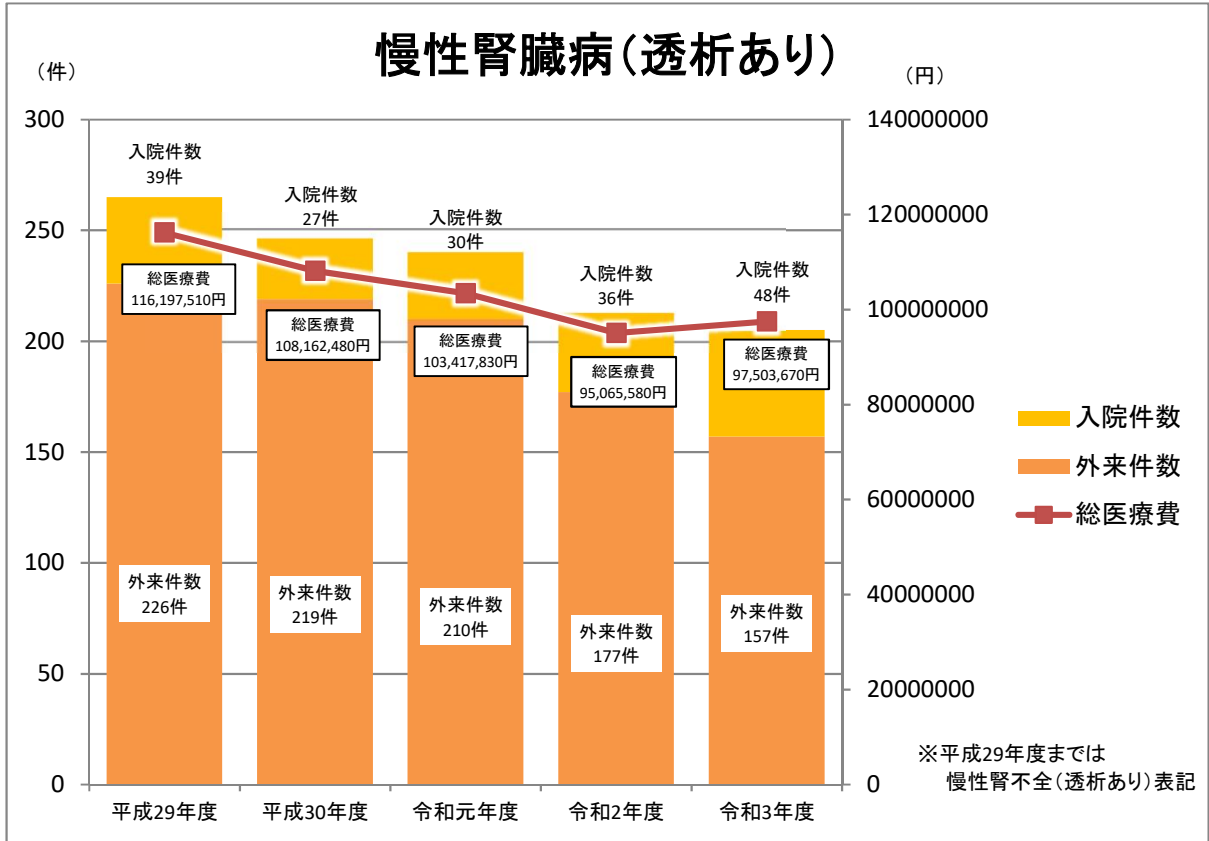

B-3-2 慢性腎臓病(透析あり) 令和3年度年齢別推移

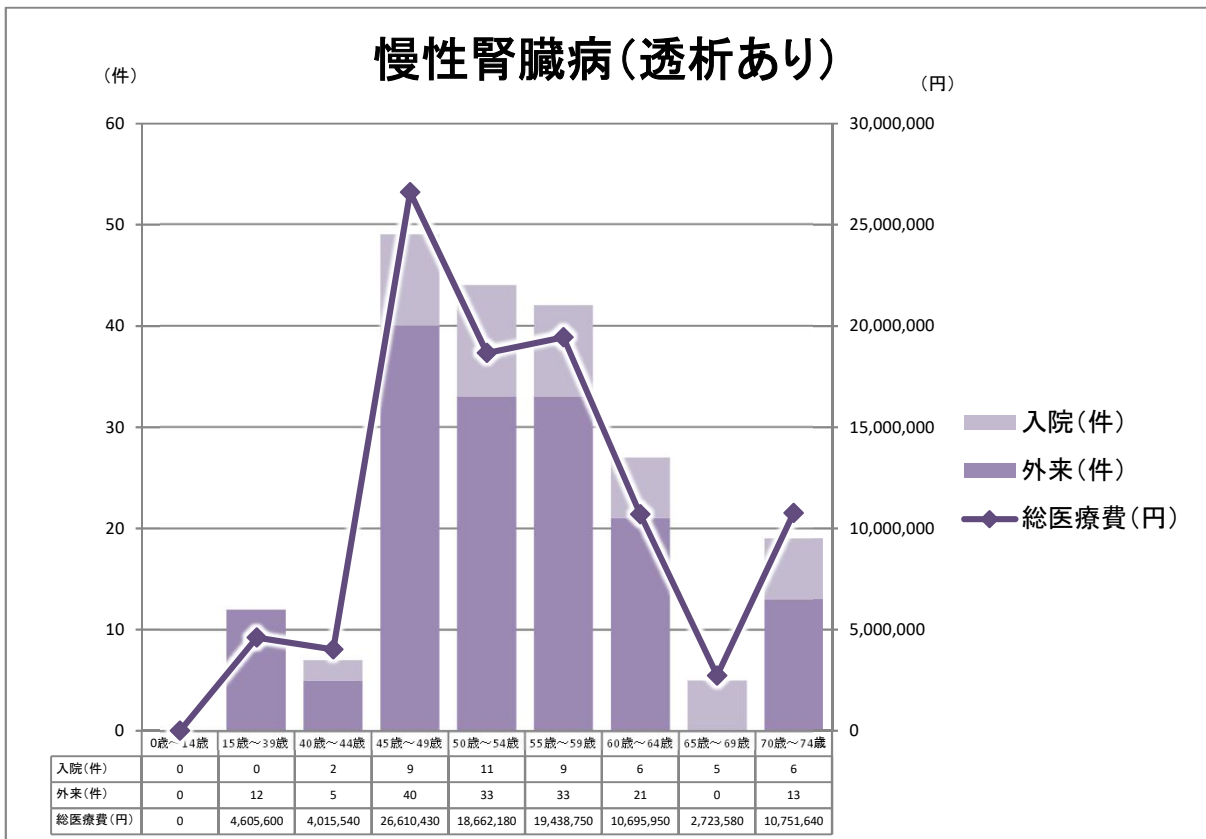

B-4-1 肺がん 年度別推移

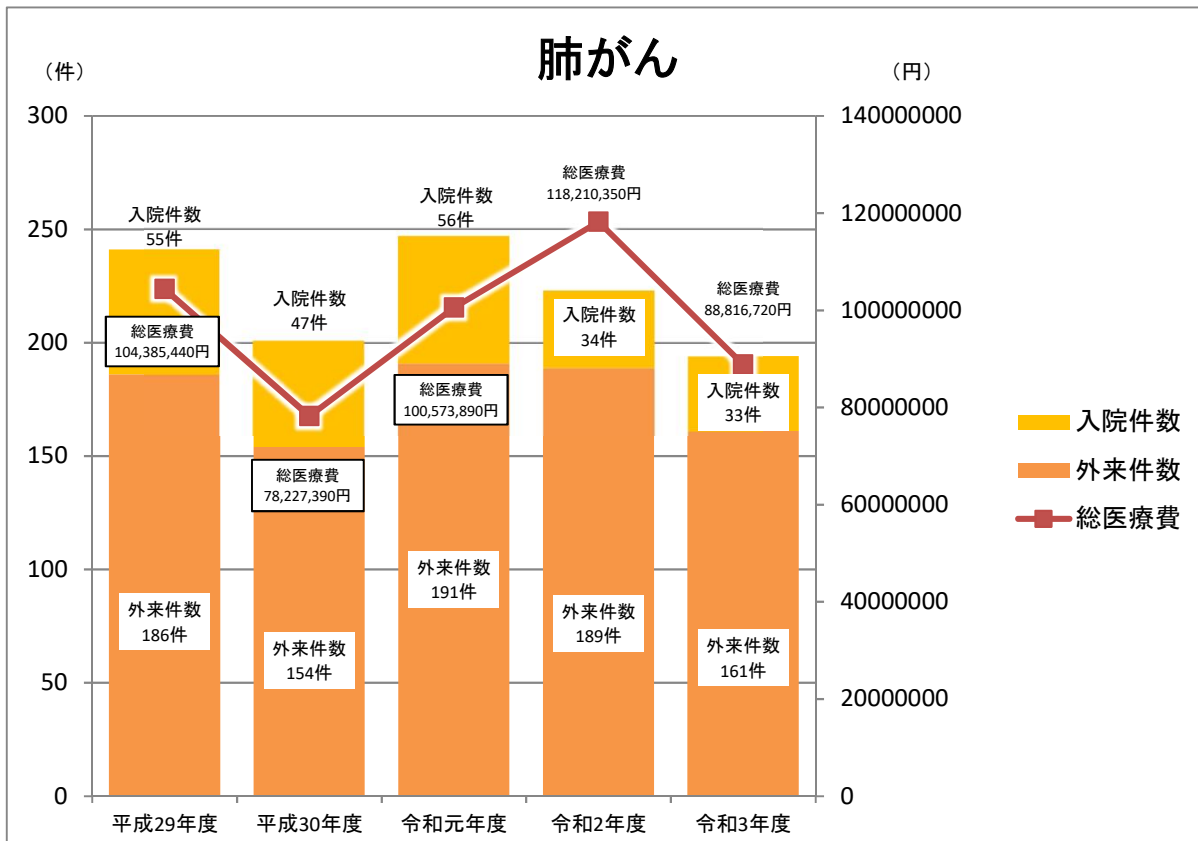

B-4-2 肺がん 令和3年度年齢別推移

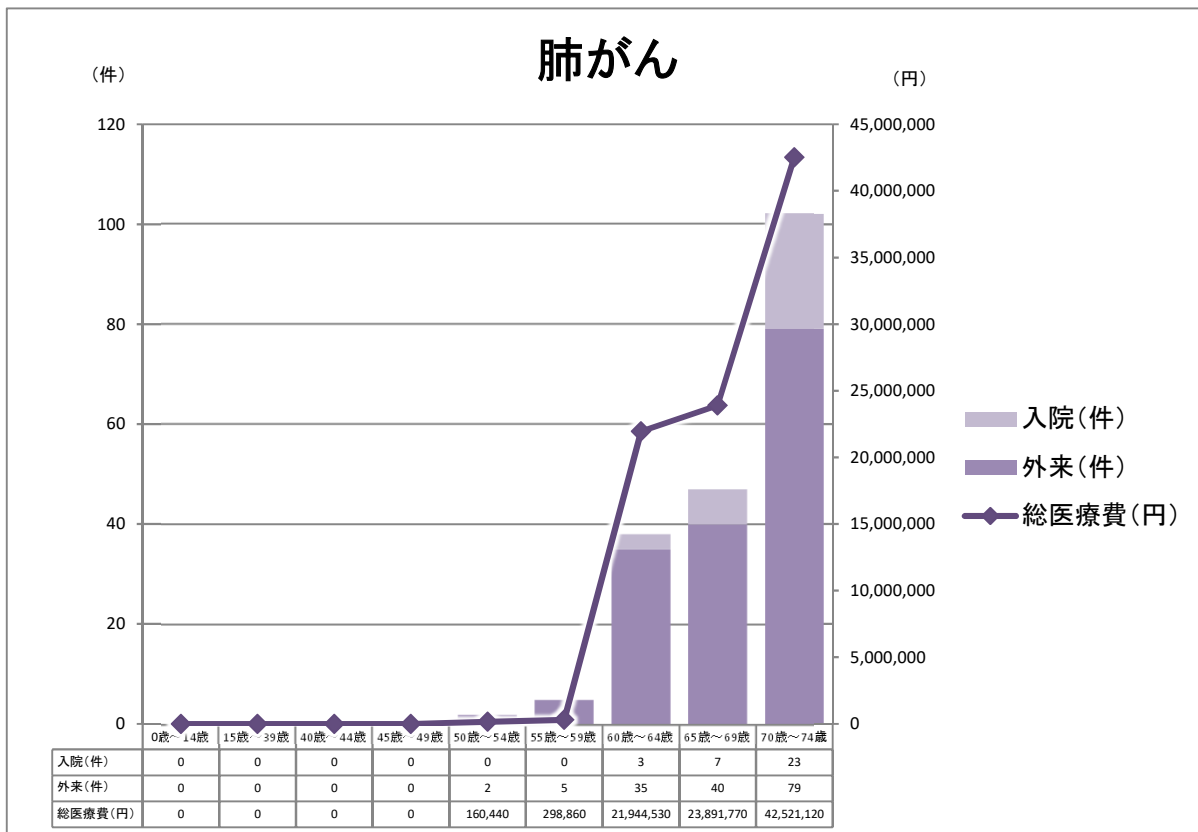



B-5-1 関節疾患 年度別推移

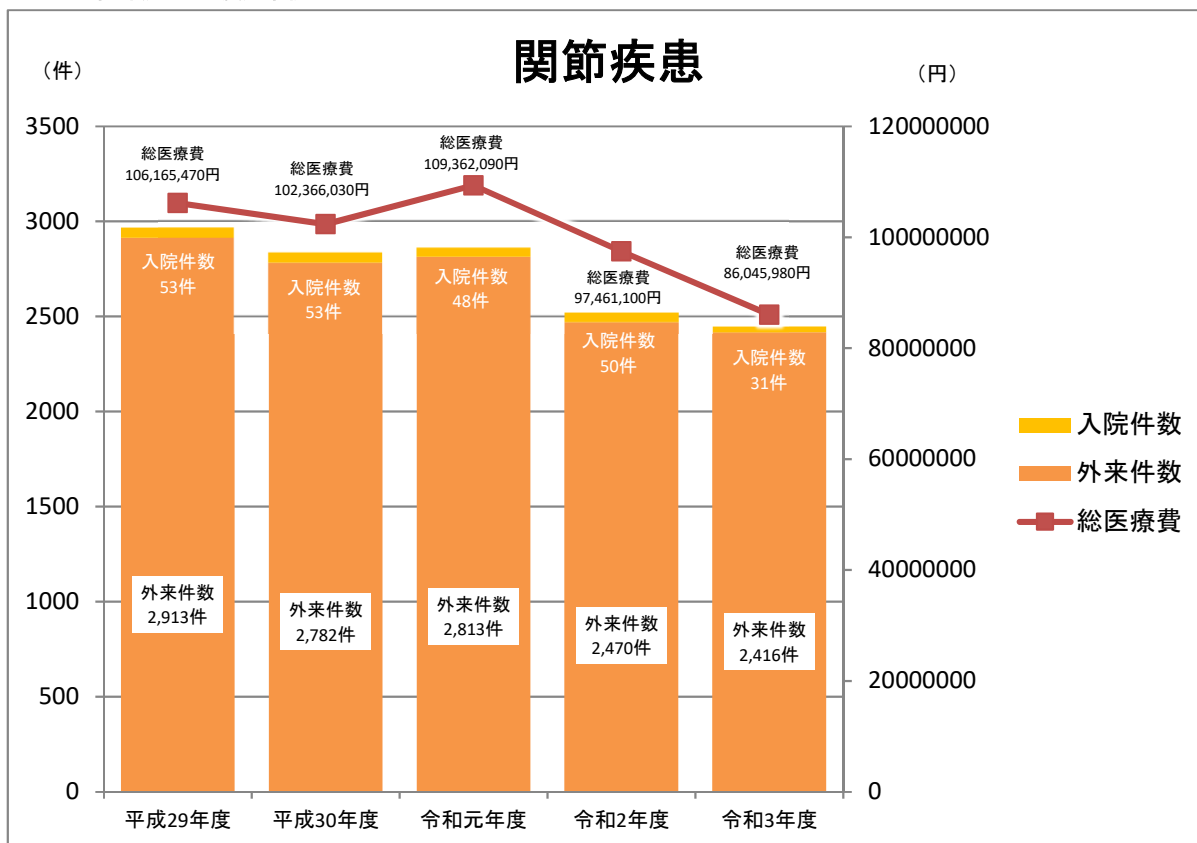

B-5-2 関節疾患 令和3年度年齢別推移

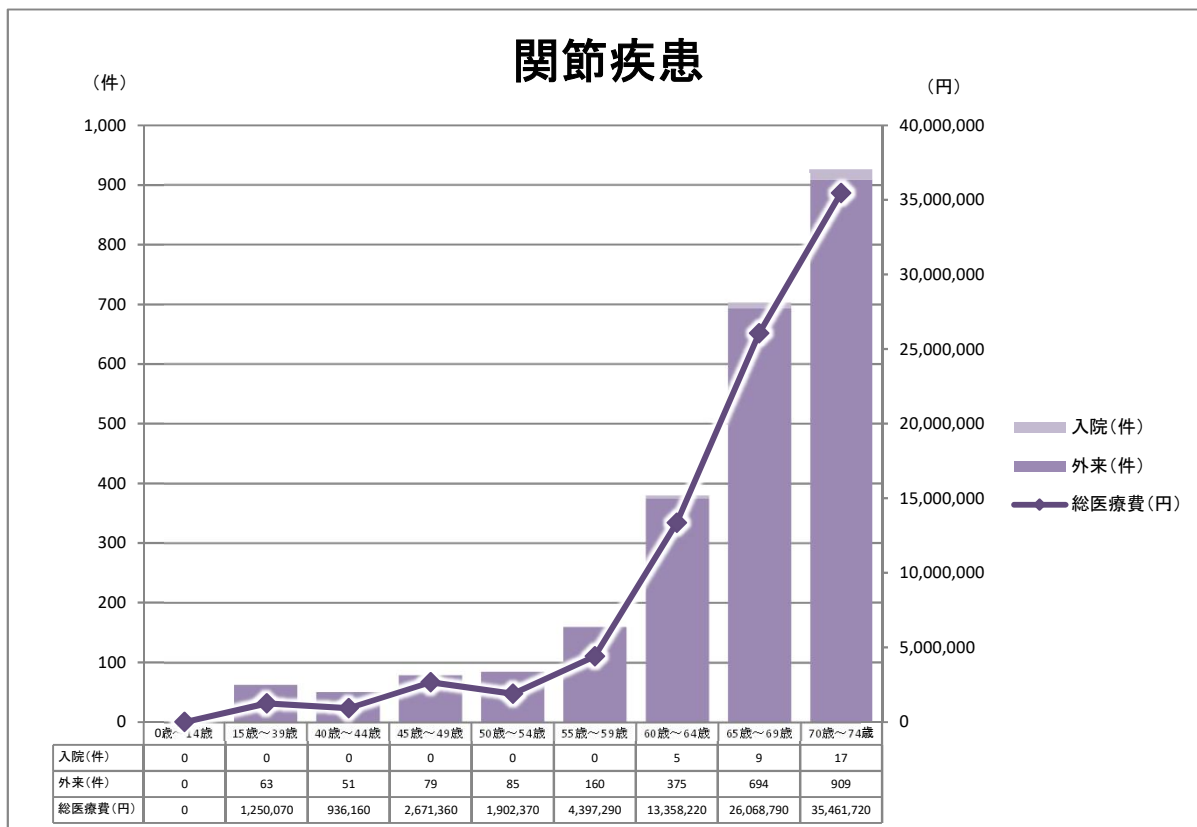



# 7 後期高齢者医療

1 給付対象者 .....	75
2 医療費の状況(実額・諸率) .....	76
3 保険料 .....	79
4 健康診査受診状況 .....	81
5 歯科口腔健康診査受診状況 .....	81
6 訪問指導事業実施状況 .....	82



# 1 給付対象者

## (1) 全体

区分 年度	年間延数(人)	月平均(人)	前年度比(%)
29	62,678	5,223	101.0
30	62,788	5,232	100.2
元	63,418	5,285	101.0
2	63,708	5,309	100.5
3	63,393	5,283	99.5

## (2) 障害認定者(再掲)

区分 年度	年間延数(人)	月平均(人)	前年度比(%)
29	2,855	238	97.6
30	2,792	233	97.8
元	2,750	229	98.5
2	2,839	237	103.2
3	2,889	241	101.8

障害認定者(65歳以上75歳未満で障害基礎年金受給者、身障手帳取得者等)については、申請により後期高齢者医療広域連合の認定を受けた方。

## 2 医療費の状況(実額)

区分 年度	入院 ①				入院外 ②					
	件数(件)	日数(日)	費用額(円)	給付額(円)	件数(件)	日数(日)	費用額(円)	給付額(円)		
29	4,649	93,695	2,390,792,720	2,258,147,859	69,155	114,089	965,404,940	881,034,486		
30	4,582	92,798	2,484,562,940	2,351,223,990	68,535	110,401	954,751,490	870,871,835		
元	4,588	93,306	2,515,379,610	2,381,078,803	68,957	108,032	971,649,620	885,488,361		
2	4,515	92,094	2,556,599,660	2,419,674,541	63,652	96,165	944,586,780	862,436,190		
3	4,381	89,219	2,550,538,470	2,418,226,953	61,898	91,846	992,303,330	908,917,657		
区分 年度	歯科 ③				診療費 ①+②+③ ④					
	件数(件)	日数(日)	費用額(円)	給付額(円)	件数(件)	日数(日)	費用額(円)	給付額(円)		
29	4,360	9,983	77,961,990	69,644,210	78,164	217,767	3,434,159,650	3,208,826,555		
30	4,675	9,917	80,121,990	71,842,120	77,792	213,116	3,519,436,420	3,293,937,945		
元	4,937	10,826	86,206,180	77,340,473	78,482	212,164	3,573,235,410	3,343,907,637		
2	4,615	9,810	78,949,050	70,547,528	72,782	198,069	3,580,135,490	3,352,658,259		
3	4,980	10,099	85,205,580	76,335,546	71,259	191,164	3,628,047,380	3,403,480,156		
区分 年度	調剤 ⑤				入院時食事療養費 ⑥					
	件数(件)	日数(日)	費用額(円)	給付額(円)	件数(件)	日数(日)	費用額(円)	給付額(円)		
29	53,956	70,047	867,848,100	780,888,571	4,077	213,417	145,012,560	94,713,010		
30	53,708	68,452	848,735,650	764,667,885	3,966	204,235	139,726,637	79,712,077		
元	53,681	67,324	839,778,370	755,924,763	4,065	209,667	143,525,200	80,900,040		
2	50,219	62,108	782,019,120	703,247,372	4,022	200,490	138,189,243	76,924,393		
3	49,207	59,910	755,002,120	678,170,410	3,850	194,312	133,637,043	74,889,933		
区分 年度	施設療養費・訪問看護 ⑦				療養の給付費 ④+⑤+⑥+⑦ ⑧					
	件数(件)	日数(日)	費用額(円)	給付額(円)	件数(件)	日数(日)	費用額(円)	給付額(円)		
29	178	1,123	12,412,310	11,251,321	132,298	218,890	4,459,432,620	4,095,679,457		
30	169	1,202	13,282,880	12,049,888	131,669	214,318	4,521,181,587	4,150,367,795		
元	173	1,214	13,231,470	11,946,879	132,336	213,378	4,569,770,450	4,192,679,319		
2	222	1,955	22,608,280	20,731,751	123,223	200,024	4,522,952,133	4,153,561,775		
3	275	2,284	27,280,540	24,916,362	120,741	193,448	4,543,967,083	4,181,456,861		
区分 年度	療養費 ⑨							療養諸費合計 ⑧+⑨ ⑩		
	高額医療費		食事差額		柔道整復費・治療材料費等			件数(件)	費用額(円)	給付額(円)
	件数(件)	給付額(円)	件数(件)	給付額(円)	件数(件)	費用額(円)	給付額(円)			
29	4,065	136,274,387	-	-	1,562	16,529,532	14,750,378	137,925	4,475,962,152	4,246,704,222
30	3,969	141,053,283	-	-	1,498	16,401,782	14,636,536	137,136	4,537,583,369	4,306,057,614
元	4,075	146,748,572	-	-	1,481	15,890,891	14,144,151	137,892	4,585,661,341	4,353,572,042
2	4,094	151,861,725	-	-	1,577	16,609,325	14,770,547	128,894	4,539,561,458	4,320,194,047
3	4,222	151,779,015	-	-	1,469	14,701,108	13,064,512	126,432	4,558,668,191	4,346,300,388

## 医療費の状況(諸率)

年度	区分	1人当たりの診療費 (診療費/対象者数)			
		計 (円)	入院 (円)	入院外 (円)	歯科 (円)
29		657,507	457,743	184,837	14,927
30		672,675	474,878	182,483	15,314
元		676,109	475,947	183,850	16,311
2		674,352	481,560	177,922	14,871
3		686,740	482,782	187,830	16,128

年度	区分	受診率 (件数/対象者数×100)			
		計 (件)	入院 (件)	入院外 (件)	歯科 (件)
29		1,496.5	89.0	1,324.1	83.5
30		1,486.9	87.6	1,309.9	89.4
元		1,485.0	86.8	1,304.8	93.4
2		1,370.9	85.0	1,199.0	86.9
3		1,348.8	82.9	1,171.6	94.3

年度	区分	1件当たりの日数 (日数/件数)			
		計 (日)※1	入院 (日)	入院外 (日)	歯科 (日)
29		2.8	20.2	1.7	2.3
30		2.7	20.3	1.6	2.1
元		2.7	20.3	1.6	2.2
2		2.7	20.4	1.5	2.1
3		2.7	20.4	1.5	2.0

※1 それぞれの日数の合計/それぞれの件数の合計

年度	区分	1日当たりの診療費 (診療費/日数)			
		計 (円)※2	入院 (円)	入院外 (円)	歯科 (円)
29		15,770	25,517	8,462	7,809
30		16,514	26,774	8,648	8,079
元		16,842	26,958	8,994	7,963
2		18,075	27,761	9,823	8,048
3		18,979	28,587	10,804	8,437

※2 それぞれの診療費の合計/それぞれの日数の合計

年度	区分	調剤の支給諸率			
		1人当たりの費用額(円) (診療費/対象者数)	受診率(件) (件数/対象者数×100)	1件当たりの日数(日) (日数/件数)	1日当たりの費用額(円) (診療費/日数)
29		166,159	1,033.1	1.3	12,390
30		162,220	1,026.5	1.3	12,399
元		158,898	1,015.7	1.3	12,474
2		147,301	945.9	1.2	12,591
3		142,912	931.4	1.2	12,602

年度	区分	入院時食事療養費の支給諸率			
		1人当たりの費用額(円) (診療費/対象者数)	受診率(件) (件数/対象者数×100)	1件当たりの日数(日) (日数/件数)	1日当たりの費用額(円) (診療費/日数)
29		27,764	78.1	52.4	679
30		26,706	75.8	51.5	684
元		27,157	76.9	51.6	685
2		26,029	75.8	49.9	689
3		25,296	72.9	50.5	688

年度	区分	1人当たりの柔道整復費、治療材料費等(円) (費用額/受給者数)	1人当たりの医療費(円) ※3
29		3,165	856,972
30		3,135	867,275
元		3,007	867,675
2		3,129	855,069
3		2,783	862,894

※3 療養諸費合計の費用額/対象者数

### 諸率の説明

対象者数	給付対象者全体の月平均
1人当たりの診療費	対象者1人当たりの1年間の平均診療費(費用額)
受診率	対象者100人当たりの1年間の平均受診件数
1件当たりの日数	1件の診療(医療)に要した平均診療実日数
1日当たりの診療費	診療(医療)1日当たりの平均診療費(費用額)
1人当たりの医療費	対象者1人当たりの1年間の平均医療総額(費用額)
柔道整復費、治療材料費等	柔道整復費、治療材料費、あんま・マッサージ費、はり・きゅう費の合計額(費用額)



### 3 保険料

#### (1) 収納状況

区分 年度	納付方法	被保険者数 (人)※4	構成比(%)	調定額(円)	収入済額(円)	収入未済額 (円)	還付未済 額(円)	収納率(%)
29	特別徴収	4,293	83.41	128,853,800	129,017,700	0	163,900	100.00
	普通徴収	854	11.44	54,584,400	53,510,250	1,075,150	1,000	98.03
	口座振替 (上記内数)	(265)	(5.15)	(19,769,000)	(19,495,500)	(273,500)	(0)	98.61
	計	5,147	94.85	183,438,200	182,527,950	1,075,150	164,900	99.41
30	特別徴収	4,339	83.39	131,388,800	131,433,600	0	44,800	100.00
	普通徴収	864	16.61	53,781,800	52,845,100	936,700	0	98.25
	口座振替 (上記内数)	(254)	(4.88)	(21,230,900)	(21,030,100)	(200,800)	(0)	99.05
	計	5,203	100.00	185,170,600	184,278,700	936,700	44,800	99.49
元	特別徴収	4,424	84.31	145,374,500	145,530,600	0	156,100	100.00
	普通徴収	823	15.69	61,555,400	60,936,500	620,900	0	98.99
	口座振替 (上記内数)	(244)	(4.65)	(22,305,900)	(22,013,600)	(292,300)	(0)	98.69
	計	5,247	100.00	206,929,900	206,467,100	620,900	156,100	99.70
2	特別徴収	4,423	84.62	166,997,800	167,255,400	0	257,600	100.00
	普通徴収	804	15.38	68,380,400	67,701,900	678,500	0	99.00
	口座振替 (上記内数)	(250)	(4.78)	(24,515,200)	(24,234,500)	(280,700)	(0)	98.85
	計	5,227	100.00	235,378,200	234,957,300	678,500	257,600	99.71
3	特別徴収	4,348	82.50	171,925,900	172,120,800	0	194,900	100.00
	普通徴収	922	17.50	77,594,200	76,925,600	668,600	0	99.14
	口座振替 (上記内数)	(295)	(5.60)	(30,157,600)	(29,637,200)	(520,400)	(0)	98.27
	計	5,270	100.00	249,520,100	249,046,400	668,600	194,900	99.73

所得割 8.30%、均等割 44,400円

※4 納付方法別の被保険者数は、出納閉鎖時の納付状況による

#### (2) 減免申請状況

年度	区分	件数(件)	事由
元	申請	0	
	減免該当	0	
	減免非該当	0	
2	申請	3	
	減免該当	3	新型コロナウイルス感染症の影響によるもの
	減免非該当	0	
3	申請	2	
	減免該当	1	火災により損失を受けた影響によるもの
	減免非該当	1	

(3) 口座振替件数及び結果

29	振替依頼	件数(件)	1,983	振替結果	件数(件)	1,959
		金額(円)	19,769,000		金額(円)	19,495,000
30	振替依頼	件数(件)	1,944	振替結果	件数(件)	1,918
		金額(円)	21,230,900		金額(円)	21,030,100
元	振替依頼	件数(件)	2,000	振替結果	件数(件)	1,970
		金額(円)	22,305,900		金額(円)	22,013,600
2	振替依頼	件数(件)	2,103	振替結果	件数(件)	2,066
		金額(円)	24,515,200		金額(円)	24,234,500
3	振替依頼	件数(件)	2,240	振替結果	件数(件)	2,206
		金額(円)	30,157,600		金額(円)	29,637,200

(4) 軽減者数(保険基盤安定負担金)

年度	区分	軽減割合	人数(人)	金額(円)	1人当たりの金額(円)	割合(%) ※5
29		7割	2,844	77,597,610	27,285	54.45
		5割	447	8,843,850	19,785	8.56
		2割	306	2,426,167	7,929	5.86
		社保扶養	451	8,978,906	19,909	8.63
		計	4,048	97,846,533	24,172	77.50
30		7割	2,926	79,984,573	27,336	55.93
		5割	464	9,053,169	19,511	8.87
		2割	325	2,572,021	7,914	6.21
		社保扶養	416	8,199,007	19,709	7.95
		計	4,131	99,808,770	24,161	78.96
元		7割	2,939	80,130,783	27,265	55.61
		5割	494	9,849,951	19,939	9.35
		2割	351	2,779,321	7,918	6.64
		社保扶養	56	845,715	15,102	1.06
		計	3,840	93,605,770	24,377	72.66
2		7割	2,983	89,518,170	30,009	56.19
		5割	542	11,666,100	21,524	10.21
		2割	369	3,213,820	8,710	6.95
		社保扶養	56	889,850	15,890	1.05
		計	3,950	105,287,940	26,655	74.40
3		7割	2,936	87,966,760	29,961	55.57
		5割	517	11,081,500	21,434	9.79
		2割	348	3,054,720	8,778	6.59
		社保扶養	41	664,150	16,199	0.78
		計	3,842	102,767,130	26,748	72.72

※5 人数/当該年度月平均被保険者数

#### 4 健康診査受診状況

年度	区分	検診形態	対象者(人)	受診者(人)	受診率(%)
29		集団健診	4,839	771	15.9
		個別健診	4,839	583	12.0
		計	4,839	1,354	28.0
30		集団健診	4,876	819	16.8
		個別健診	4,876	649	13.3
		計	4,876	1,468	30.1
元		集団健診	5,007	883	17.6
		個別健診	5,007	650	13.0
		計	5,007	1,533	30.6
2		集団健診	4,932	847	17.2
		個別健診	4,932	600	12.2
		計	4,932	1,447	29.3
3		集団健診	4,979	849	17.1
		個別健診	4,979	557	11.2
		計	4,979	1,406	28.2

#### 5 歯科口腔健康診査受診状況

(平成28年度開始事業)

高齢者の健康づくり事業の一環として、口腔機能低下による嚥下性肺炎等の予防を図り、消化器系の患者数の減少を目指すために実施した。

助成額は健診に係る費用の全額

※嚥下性肺炎とは、細菌が唾液や胃液とともに肺に流れ込んで生じる肺炎です。

年度	区分	対象者(人)	受診者(人)	受診率(%)	備考
29		4,839	70	1.4	
30		4,876	60	1.2	
元		5,007	98	2.0	
2		4,932	70	1.4	
3		4,979	81	1.6	

## 6 訪問指導事業実施状況

(平成29年度開始事業)

高齢者の健康づくり事業の一環として、健診異常値を放置している者等に対し、医療機関への受診を勧奨し、重症化の予防を図るために実施した。  
助成額は指導に係る費用の全額

区分 年度	検診異常値 放置者(人)	生活習慣病治 療中断者(人)	脳梗塞の発 症予防(人)	受診行動適正 化指導(人)	糖尿病治療 中断者(人)	合計(人)
元	10	16	6	5	3	40
2	36	7	1	5	0	49
3	32	14	2	2	0	50

# 8 国 民 年 金

1 被保険者数	85
2 保険料免除状況	85
3 国民年金給付状況	85
4 年金生活者支援給付金受給状況	85
5 保険料納付状況(納付率)	86
6 令和3年度歳入歳出決算概要	86



# 国 民 年 金

## 1 被保険者数

区分 年度	第1号被保険者(人)		小 計 (人)	第3号被保険者 (人)	計 (人)
	強制加入	任意加入			
29	4,306	32	4,338	1,331	5,669
30	4,094	30	4,124	1,233	5,357
元	3,919	37	3,956	1,140	5,096
2	3,796	41	3,837	1,086	4,923
3	3,662	43	3,705	1,024	4,729

## 2 保険料免除状況

区分 年度	第1号 被保険者数 (人) (A)	保険料免除者数 (人)								免除率 (%) (B)/(A)
		法定免除	全額免除	3/4免除	半額免除	1/4免除	学生納 付特例	納付猶予	計 (B)	
29	4,306	409	993	165	87	40	384	185	2,263	52.6
30	4,094	410	952	130	76	33	393	181	2,175	53.1
元	3,919	411	923	134	68	24	385	182	2,127	54.3
2	3,796	414	939	101	61	39	364	168	2,086	55.0
3	3,662	411	853	106	65	33	340	196	2,004	54.7

## 3 国民年金給付状況

区分 年度	老齢年金		障害年金		遺族年金		合 計	
	件数(件)	年金額 (円)	件数(件)	年金額 (円)	件数(件)	年金額 (円)	件数(件)	年金額 (円)
29	10,381	6,290,935,294	733	634,946,950	100	70,995,625	11,214	6,996,877,869
30	10,493	6,399,981,449	748	646,545,900	89	63,632,275	11,330	7,110,159,624
元	10,608	6,517,569,391	740	638,461,550	90	65,933,011	11,438	7,221,963,952
2	10,679	6,614,869,951	739	636,401,400	78	56,219,418	11,496	7,307,490,769
3	10,715	6,658,197,360	740	637,281,000	76	52,574,312	11,531	7,348,052,672

## 4 年金生活者支援給付金受給状況

区分 年度	老 齢		補足のお齢		障 害		遺 族		合 計	
	件数(件)	給付金額(円)	件数(件)	給付金額(円)	件数(件)	給付金額(円)	件数(件)	給付金額(円)	件数(件)	給付金額(円)
2	1,971	9,723,717	325	673,696	714	3,905,920	25	125,750	3,035	14,429,083
3	1,902	9,314,922	349	717,391	721	3,941,130	23	115,690	2,995	14,089,133

## 5 保険料納付状況（納付率）

（単位：％）

年度 区分	29	30	元	2	3
黒石市	64.9	67.4	68.8	69.1	72.6
弘前年金 事務所管内	67.8	70.3	71.7	73.4	75.5

## 6 令和3年度歳入歳出決算概要

### (1) 歳入 民生費委託金

科 目	予算現額（円）	決算額（円）	執行率（％）	構成比（％）
基礎年金等事務費交付金	9,724,000	9,724,604	100.00	98.66
年金生活者支援給付金支給 業務市町村事務取扱交付金	132,000	132,542	100.00	1.34
合 計	9,856,000	9,857,146	100.00	100.00

### (2) 歳出

科 目	予算現額（円）	決算額（円）	執行率（％）	構成比（％）
報 酬	1,604,000	1,533,184	95.59	10.35
給 料	6,198,000	6,198,000	100.00	41.79
職員手当等	2,788,000	2,711,811	97.27	18.28
共 済 費	2,127,000	2,099,688	98.72	14.16
旅 費	11,000	0	0.00	0.00
需 用 費	277,000	274,766	99.19	1.85
役 務 費	49,000	25,813	52.68	0.17
委 託 料	990,000	990,000	100.00	6.68
負担金、補助 及び交付金	998,000	997,872	99.99	6.73
合 計	15,042,000	14,831,134	98.60	100.00



# 9 事業年報

A表～F表 ..... 89



様式 1 3 国民健康保険事業状況報告書（事業年報）A表  
（令和 3 年度）

都道府県名	青森県
保険者名	黒石市
都道府県・保険者番号	02 - 004

事業開始年月日
---------

○ 一般状況

その他 保険給付	出産育児 円	葬 円	祭 円	傷病手当 円	出産手当 円	その他 円
	999,999,999,999	50,000		999,999,999,999	0	0

		本年度末現在	(再掲) 未就学児	(再掲) 前期高齢者	(再掲) 70歳以上一般	(再掲) 70歳以上現役並み所得者
世帯数		5,014				
被保険者数	総数	8,038	140	3,667	1,988	89
	退職被保険者等	0	0			
	一般被保険者	8,038	140	3,667	1,988	89

		年度平均	(再掲) 未就学児	(再掲) 前期高齢者	(再掲) 70歳以上一般	(再掲) 70歳以上現役並み所得者
世帯数		5,122				
被保険者数	総数	8,267	134	3,762	2,025	84
	退職被保険者等	0	0			
	一般被保険者	8,267	134	3,762	2,025	84

	本年度末現在	年度平均
介護保険第2号被保険者数	2,784	2,861
介護保険第2号世帯数	2,339	2,384

	年度平均
標準負担額の減額状況	246

	本年度末現在	年度平均
特定世帯数	457	349
特定継続世帯数	65	64

	本年度中
世帯の異属性を認めた世帯数 (市町村内転居の場合を除く)	3

被保険者 増減内訳	本年度中増	転入 (再掲)他県からの転入	社保離脱	生保廃止	出生	後期高齢者離脱	その他	計
		129	70	1,081	12	16	0	149
本年度中減	転出 (再掲)他県への転出	社保加入	生保開始	死亡	後期高齢者加入	その他	計	
		128	48	960	45	74	354	153

本年度末現在 本事務職員数	専任	兼任	計	一部負担割合	法定割合	その他
	10	1	11		0	1

様式14 (市町村)

国民健康保険事業状況報告書 (事業年報) B表 (1) (市町村)

(令和 3 年度)

○ 経理状況

1. 收支状況及び資産・負債等の状況

[1] 収入状況及び支出状況

都 道 府 県 名	青森県
保 険 者 名	黒石市
都道府県・保険者番号	02 - 004

取 入				支 出			
科 目	取 入 額	(再掲) 後期高齢者 支戻金等分	(再掲) 介護分	科 目	支 出 額	(再掲) 後期高齢者 支戻金等分	(再掲) 介護分
保 險 者 分 別	円	円	円	保 險 者 分 別	円	円	円
一 般 被 保 険 者 分	635,006,747			一 般 被 保 険 者 分	91,641,699		
後 期 高 齢 者 支 戻 金 分	147,736,646	147,736,646		後 期 高 齢 者 支 戻 金 分	2,172,804,355		
介 護 前 付 金 分	63,696,908		63,696,908	介 護 前 付 金 分	16,577,915		
一 般 被 保 険 者 等 分 計	846,440,301	147,736,646	63,696,908	小 計	2,189,382,270		
保 險 者 等 分 別				高 額 療 養 費	343,166,653		
一 般 被 保 険 者 分	232,117			高 額 介 護 合 算 療 養 費	155,925		
後 期 高 齢 者 支 戻 金 分	52,233	52,233		移 送 費	0		
介 護 前 付 金 分	61,185		61,185	出 産 育 児 諸 費	7,143,570		
退 職 被 保 険 者 等 分 計	345,535	52,233	61,185	葬 祭 諸 費	3,700,000		
計	846,785,836	147,788,879	63,758,093	育 児 諸 費	0		
国 庫 支 出 金	697,000			そ の 他	0		
一 般 被 保 険 者 支 付 金	2,542,102,589			一 般 被 保 険 者 分	2,543,548,418		
一 般 被 保 険 者 支 付 金	25,902,000			後 期 高 齢 者 支 戻 金 分	0		
特 別 調 整 支 付 金 分	14,104,000			介 護 前 付 金 分	0		
都 道 府 県 支 付 金	77,281,000			小 計	0		
特 定 養 老 給 付 金	9,498,000			高 額 療 養 費	0		
特 定 養 老 給 付 金	126,785,000			高 額 介 護 合 算 療 養 費	0		
特 別 支 付 金	0			移 送 費	0		
財 政 安 定 化 基 金 支 付 金	0			退 職 被 保 険 者 等 分 計	0		
そ の 他	0			計	10,794,522		
計	2,668,887,589			一 般 被 保 険 者 分	2,554,342,940		
連 合 会 支 出 金	0			退 職 被 保 険 者 等 分	725,265,508		
一 般 被 保 険 者 分	157,709,703	27,607,940	11,036,430	医 療 給 付 費 分 計	260,000		
保 險 基 金 支 付 金	85,324,302	15,023,583	5,964,473	一 般 被 保 険 者 分	725,525,508	245,281,482	245,281,482
員 給 与 費 等	96,709,000			退 職 被 保 険 者 等 分	245,281,482	245,281,482	51,000
出 産 育 児 一 時 金 等	4,760,000			後 期 高 齢 者 支 戻 金 等 分 計	51,000	245,332,482	245,332,482
財 政 安 定 化 支 展 事 業	0			介 護 前 付 金 分	141,478,057		141,478,057
そ の 他	0			計	1,112,336,047	245,332,482	141,478,057
計	344,503,005	42,631,523	17,000,903	財 政 安 定 化 基 金 拠 出 金	0		
直 診 勘 定 繰 入 金	0			保 健 事 業 費	8,450,270		
そ の 他 の 取 入	15,623,971			特 定 健 康 診 査 等 事 業 費	36,618,501		
				健 康 管 理 セ ン タ ー 事 業 費	0		
				計	45,068,771		
				保 險 給 付 費 等 交 付 金 債 還 金	12,307,039		
小 計 (単 年 度 取 入) A	3,876,497,401	190,420,402	80,758,996	直 診 勘 定 繰 出 金	9,579,000		
				そ の 他 の 支 出	9,278,261	260,637	104,955
				小 計 (単 年 度 支 出) B	3,834,553,757	245,593,119	141,583,012
				単 年 度 取 差 (A-B)	41,943,644	-55,172,717	-60,824,016

[2] 基金保有額及び市町村債の状況

基金保有額 (前年度末) K	714,150,409	市 町 村 債 残 高	0
基金繰入金 C	0	うち財政安定化基金貸付金残高	0
基金積立金 F	50,007,409		
収支差引残のうち基金積立金 J	0		
その他の増加額 L	0		
その他の減少額 M	0		
基金保有額 (K-C+F+J+L-M)	764,157,818		

[3] 資産・負債等の状況 (年度末現在)

資 産		負 債 及 び 純 資 産	
科 目	金 額	科 目	金 額
基金保有額 a	764,157,818	繰上充用金 (当年度赤字額) e	0
次年度への繰越金 b	91,928,609	市町村債残高 f	0
貸付金等 c	0	うち財政安定化基金貸付金残高 g	0
その他の資産 d	0	その他の負債 h	0
資産合計 (a+b+c+d)	856,086,427	負債合計 (e+f+g)	0
		純資産 (資産合計 - 負債合計)	856,086,427

様式14 (市町村) (つづき)

国民健康保険事業状況報告書 (事業年報) B表 (1) (続) (市町村)

(令和 3 年度)

○ 経理状況

都道府県名	青森県
保険者名	黒石市
都道府県・保険者番号	02 - 004

2. 保険料 (税) 収納状況 (一般被保険者分)

保険料	現年分 滞納繰越分 計	調定額	収納額	還付未済額 (別掲)	不納欠損額	未収額	居所不明者分調定額
		円	円	円	円	円	円
		843,288,100	800,910,839	560,830	0	42,377,261	0
		295,106,144	44,941,532	27,100	29,659,351	220,505,261	0
		1,138,394,244	845,852,371	587,930	29,659,351	262,882,522	0

3. 保険給付等支払状況

一般被保険者分	療養給付費 療養費 高額療養費 高額介護合算療養費 移送 その他の保険給付費	支払義務額	支払済額	徴収金等	戻入未済額	未払額
		円	円	円	円	円
	計	2,169,438,330	2,172,804,355	860,655	2,505,370	0
	現年度分 (再掲)	2,169,438,330	2,172,804,355	860,655	2,505,370	0
	計	16,488,086	16,577,915	89,829	0	0
	現年度分 (再掲)	16,488,086	16,577,915	89,829	0	0
	高額療養費	343,067,417	343,166,653	99,236	0	0
	高額介護合算療養費	155,925	155,925	0	0	0
	移送	0	0	0	0	0
	その他の保険給付費	10,843,570	10,843,570	0	0	0

4. 市町村標準保険料 (税) 率

医療給付費分				後期高齢者支援金分			
所得割	資産割	均等割	平等割	所得割	資産割	均等割	平等割
%	%	円	円	%	%	円	円
7.27	0.00	30,343	21,213	2.82	0.00	11,582	8,097

介護納付金分			
所得割	資産割	均等割	平等割
%	%	円	円
3.82	0.00	19,443	10,045

5. 備考

収納率		
現年分	滞納繰越分	計
%	%	%
94.97	15.23	74.30

様式 1 4 - 2 国民健康保険事業状況報告書（事業年報）B表（2）  
（令和 3 年度）

都道府県名	青森県
保険者名	黒石市
都道府県・保険者番号	02 - 004

4. 保険料（税）（医療給付費分）賦課徴収状況（一般被保険者分）

均一・不均一賦課の別	(1) 均一賦課	(2) 不均一賦課[ 0 ]
	1	0

保険料の別 保険税	(1) 料	(2) 税	保険料（税） 賦課方式				符号 1増・2減	増減額	保険料（税） 徴収回数	回 8
	0	1	(1) 4方式	(2) 3方式	(3) 2方式	(4) その他				
保険料（税） 算定額	保険料（税） 軽減額	災害等による 減免額	その他の 減免額	賦課限度額を 超える額				保険料（税） 調定額		
千円 786,739	千円 119,615	千円 920	千円 189	千円 22,087			0 1	千円 12,016	千円 631,912	
保険料（税）算定額内訳										
所得割	資産割	均等割	平等割	料（税）率						
千円 349,887	千円 65,946	千円 239,897	千円 131,009	所得割 %	資産割 %	均等割 円	平等割 円			
44.48%	8.38%	30.49%	16.65%	8.40	36.30	28,200	26,100			
課税対象額	課税対象額	課税対象額	課税対象額	課税対象額	課税対象額	課税対象額	課税対象額	課税対象額	賦課限度額	
所得割	資産割	世帯数	軽減世帯数	災害等による 減免世帯数	その他の 減免世帯数	賦課限度額を 超える世帯数	課税対象 被保険者数	賦課限度額		
千円 4,165,336	千円 181,673	5,236	3,203	9	9	73	8,507	千円 630		
所得割の 算定基礎	①課税総所得金額 （基礎控除）		②課税総所得金額 （各種控除）		③市町村民税の 所得割額		④市町村民税額等		⑤その他	
	1		0		0		0		0	
資産割の 算定基礎	①固定資産税額等			②固定資産税のうち 土地家屋に係る部分の額			③その他			
	0			1			0			

様式 1 4 - 3 国民健康保険事業状況報告書（事業年報） B表（3）  
（令和 3 年度）

都道府県名	青森県
保険者名	黒石市
都道府県・保険者番号	02 - 004

5. 保険料（税）（後期高齢者支援金分）賦課徴収状況（一般被保険者分）

均一・不均一賦課の別	(1) 均一賦課	(2) 不均一賦課[ 0 ]
	1	0

保険料の別 保険税	(1)	(2)	保険料（税） 賦課方式	(1)	(2)	(3)	(4)	保険料（税） 徴収回数	回 8
	料	税		4方式	3方式	2方式	その他		
	0	1		1	0	0	0		
保険料（税） 算定額	保険料（税） 軽減額	災害等による 減免額	その他の 減免額	賦課限度額を 超える額	符 号 1増・2減	増 減 額	保険料（税） 調定額		
千円 181,236	千円 27,735	千円 211	千円 44	千円 2,643	0 1	千円 3,099	千円 147,504		
保 険 料 （ 税 ） 算 定 額 内 訳				料 （ 税 ） 率					
所 得 割	資 産 割	均 等 割	平 等 割	所 得 割	資 産 割	均 等 割	平 等 割		
千円 79,140	千円 15,986	千円 56,997	千円 29,113	%	%	円	円		
43.67%	8.82%	31.45%	16.06%	1.90	8.80	6,700	5,800		
課 税 対 象 額	課 税 対 象 額	保 険 料 （ 税 ）	災 害 等 に よ る	そ の 他 の	賦 課 限 度 額 を	課 税 対 象	賦 課 限 度 額		
所 得 割	資 産 割	世 帯 数	減 免 世 帯 数	減 免 世 帯 数	超 える 世 帯 数	被 保 険 者 数			
千円 4,165,336	千円 181,673	5,236	3,203	9	9	37	8,507	千円 190	
所 得 割 の 算 定 基 礎	① 課税総所得金額 (基礎控除)		② 課税総所得金額 (各種控除)		③ 市町村民税の 所得割額		④ 市町村民税額等	⑤ そ の 他	
	1		0		0		0	0	
資 産 割 の 算 定 基 礎	① 固 定 資 産 税 額 等			② 固 定 資 産 税 の う ち 土 地 家 屋 に 係 る 部 分 の 額			③ そ の 他		
	0			1			0		

様式 1 4 - 4 国民健康保険事業状況報告書（事業年報）B表（4）  
（令和 3 年度）

都 道 府 県 名	青森県
保 険 者 名	黒石市
都道府県・保険者番号	02 - 004

6. 保険料（税）（介護納付金分）賦課徴収状況（介護保険第2号被保険者分）

均一・不均一賦課の別	(1) 均一賦課	(2) 不均一賦課[ 0 ]
	1	0

保険料の別	(1)	(2)	保険料（税） 賦課方式	(1)	(2)	(3)	(4)	保険料（税） 徴収回数	回
	料	税		4方式	3方式	2方式	その他		
	0	1		1	0	0	0		8
保険料（税） 算定額	保険料（税） 軽減額	災害等による 減免額	そ の 他 の 減 免 額	賦課限度額を 超える額	符 号 1増・2減	増 減 額	保険料（税） 調 定 額		
千円 79,847	千円 11,118	千円 109	千円 0	千円 1,603	0 1	千円 3,145	千円 63,872		
保 険 料 （ 税 ） 算 定 額 内 訳				料 （ 税 ） 率					
所 得 割	資 産 割	均 等 割	平 等 割	所 得 割	資 産 割	均 等 割	平 等 割		
千円 35,098	千円 6,381	千円 25,822	千円 12,546	%	%	円	円		
43.96 %	7.99 %	32.34 %	15.71 %	1.80	10.40	8.700	5.100		
課 税 対 象 額	課 税 対 象 額	課 税 対 象 額	課 税 対 象 額	課 税 対 象 額	課 税 対 象 額	課 税 対 象 額	課 税 対 象 額	課 税 対 象 額	課 税 対 象 額
所 得 割	資 産 割	世 帯 数	保 険 料 ( 税 ) 軽 減 世 帯 数	災 害 等 に よ る 減 免 世 帯 数	そ の 他 の 減 免 世 帯 数	賦 課 限 度 額 を 超 える 世 帯 数	課 税 対 象 被 保 険 者 数	賦 課 限 度 額	
千円 1,949,972	千円 61,360	2,460	1,365	6	0	20	2,968	千円 170	
所 得 割 の 算 定 基 礎	① 課税総所得金額 (基礎控除)		② 課税総所得金額 (各種控除)		③ 市町村民税の 所 得 割 額		④ 市町村民税額等		⑤ そ の 他
	1		0		0		0		0
資 産 割 の 算 定 基 礎	① 固 定 資 産 税 額 等			② 固 定 資 産 税 の う ち 土 地 家 屋 に 係 る 部 分 の 額			③ そ の 他		
	0			1			0		



様式 1 5 国民健康保険事業状況報告書（事業年報）C表（1）  
（令和 3 年度）

都道府県名	青森県
保険者名	黒石市
都道府県・保険者番号	02 - 004

○ 保険給付状況

1. 医療給付の状況

(1) 全体

	件数	費用額	保険者負担分	一部負担金	他法負担分
	件	円	円	円	円
療養の給付等	115,851	2,963,482,040	2,168,819,890	726,028,404	68,633,746
食事療養・生活療養(再掲)	1,804	51,654,410	28,915,360	21,990,690	748,360
療養費等	102		618,440	-618,440	0
診療費	36	298,560	209,717	87,393	1,450
補装具	98	3,052,737	2,309,369	720,091	23,277
柔道整復師	1,875	14,921,614	10,970,504	3,947,324	3,786
アロマ・マッサージ	245	3,345,757	2,451,133	892,902	1,722
ハリ・キウウ	25	722,440	505,713	216,727	0
その他	2	59,500	41,650	17,850	0
小計	2,281	22,400,608	16,488,086	5,882,287	30,235
海外療養費(再掲)	0	0	0	0	0
移送費	0	0	0	0	0
計	118,234	2,985,882,648	2,185,926,416	731,292,251	68,663,981

(2) 前期高齢者分再掲

	件数	費用額	保険者負担分	一部負担金	他法負担分
	件	円	円	円	円
療養の給付等	68,881	1,690,933,066	1,278,666,404	401,789,288	10,477,374
食事療養・生活療養(再掲)	954	21,924,786	11,124,016	10,742,350	58,420
療養費等	84		534,540	-534,540	0
療養費	1,269	14,725,999	11,131,486	3,594,513	0
海外療養費(再掲)	0	0	0	0	0
移送費	0	0	0	0	0
計	70,234	1,705,659,065	1,290,332,430	404,849,261	10,477,374

(3) 70歳以上一般分再掲

	件数	費用額	保険者負担分	一部負担金	他法負担分
	件	円	円	円	円
療養の給付等	39,537	1,006,962,378	802,111,822	201,013,151	3,837,405
食事療養・生活療養(再掲)	603	14,598,698	8,220,988	6,345,050	32,660
療養費等	54		385,840	-385,840	0
療養費	659	7,927,256	6,341,760	1,585,496	0
海外療養費(再掲)	0	0	0	0	0
移送費	0	0	0	0	0
計	40,250	1,014,889,634	808,839,422	202,212,807	3,837,405

(4) 70歳以上現役並み所得者分再掲

	件数	費用額	保険者負担分	一部負担金	他法負担分
	件	円	円	円	円
療養の給付等	1,682	44,883,342	31,233,822	13,484,542	164,978
食事療養・生活療養(再掲)	29	489,202	157,932	331,270	0
療養費等	0		0	0	0
療養費	26	208,668	146,066	62,602	0
海外療養費(再掲)	0	0	0	0	0
移送費	0	0	0	0	0
計	1,708	45,092,010	31,379,888	13,547,144	164,978

(5) 未就学児分再掲

	件数	費用額	保険者負担分	一部負担金	他法負担分
	件	円	円	円	円
療養の給付等	2,134	19,897,650	15,841,752	328,324	3,727,574
食事療養(再掲)	6	135,660	32,160	17,940	85,560
療養費等	1		1,750	-1,750	0
療養費	13	151,172	120,937	0	30,235
海外療養費(再掲)	0	0	0	0	0
移送費	0	0	0	0	0
計	2,148	20,048,822	15,964,439	326,574	3,757,809

様式 15 - 2 国民健康保険事業状況報告書（事業年報）C表（2）  
（令和 3 年度）

都道府県名	青森県
保険者名	黒石市
都道府県・保険者番号	02 - 004

2. 高額療養費の状況

		合 算 分		単 独 分				他法併用分	合 計	現物給付分 (再掲)
		多数該当分	そ の 他	多数該当分	長期疾病分	入 院 分	そ の 他			
総 数	件 数	340	1,848	523	312	1,201	742	314	5,280	2,881
	高額療養費 (円)	5,566,336	15,138,941	51,152,023	47,843,278	167,869,935	29,744,924	25,751,980	343,067,417	318,589,320
(再掲) 前 期 高 齢 者 分	件 数	162	1,791	209	80	684	684	151	3,761	
	高額療養費 (円)	2,490,043	13,784,382	22,320,855	7,060,178	93,404,053	25,611,081	5,450,568	170,121,160	
(再掲) 70歳以上 一 般 分	件 数	51	1,735	45	55	477	624	101	3,088	
	高額療養費 (円)	505,975	12,232,046	3,309,346	3,785,004	52,007,028	21,259,718	1,333,106	94,432,223	
(再掲) 70歳以上現役 並み所得者分	件 数	2	19	2	2	15	7	3	50	
	高額療養費 (円)	30,411	316,052	85,262	211,429	2,667,101	618,305	20,439	3,948,999	
(再掲) 未就学児分	件 数	0	2	0	0	0	0	4	6	
	高額療養費 (円)	0	20,682	0	0	0	0	343,885	364,567	
長期高額特定疾病該当者数									26 人	

3. 高額介護合算療養費の状況

件 数 (件)	5
給付額 (円)	155,925

4. その他の保険給付の状況

	出産育児給付	葬 祭 給 付	傷病手当金	出産手当金	その他任意給付	計
件 数 (件)	17	74	0	0	0	91
給付額 (円)	7,140,000	3,700,000	0	0	0	10,840,000

様式 15 - 3 国民健康保険事業状況報告書（事業年報）C表（3）  
（令和 3 年度）

都道府県名	青森県
保険者名	黒石市
都道府県・保険者番号	02 - 004

5. 療養の給付等内訳

(1) 全体

		件数	日数	費用額
		件	日	円
診療費	入院	1,941	30,285	1,162,272,760
	入院外	60,065	84,284	957,027,370
	歯科	9,440	20,148	161,645,240
	小計	71,446	134,717	2,280,945,370
調剤	44,289	(52,391枚)	622,232,830	
食事療養・生活療養	(1,804)	(76,930回)	51,654,410	
訪問看護	116	731	8,649,430	
合計	115,851	135,448	2,963,482,040	

(2) 前期高齢者分再掲

		件数	日数	費用額
		件	日	円
診療費	入院	1,029	13,572	640,824,410
	入院外	35,692	48,522	537,546,360
	歯科	4,662	10,382	88,840,950
	小計	41,383	72,476	1,267,211,720
調剤	27,431	(32,101枚)	397,002,020	
食事療養・生活療養	(954)	(31,791回)	21,924,786	
訪問看護	67	417	4,794,540	
合計	68,881	72,893	1,690,933,066	

(3) 70歳以上一般分再掲

		件数	日数	費用額
		件	日	円
診療費	入院	661	8,999	403,998,340
	入院外	20,497	28,306	321,845,040
	歯科	2,473	5,426	40,461,350
	小計	23,631	42,731	766,304,730
調剤	15,840	(18,778枚)	221,303,590	
食事療養・生活療養	(603)	(21,130回)	14,598,698	
訪問看護	66	414	4,755,360	
合計	39,537	43,145	1,006,962,378	

(4) 70歳以上現役並み所得者分再掲

		件数	日数	費用額
		件	日	円
診療費	入院	29	275	16,873,010
	入院外	875	1,146	13,080,760
	歯科	109	234	2,131,740
	小計	1,013	1,655	32,085,510
調剤	669	(772枚)	12,308,630	
食事療養・生活療養	(29)	(692回)	489,202	
訪問看護	0	0	0	
合計	1,682	1,655	44,883,342	

(5) 未就学児分再掲

		件数	日数	費用額
		件	日	円
診療費	入院	10	95	3,024,200
	入院外	1,185	1,857	11,641,780
	歯科	132	228	1,411,860
	小計	1,327	2,180	16,077,840
調剤	807	(1,177枚)	3,684,150	
食事療養	(6)	(225回)	135,660	
訪問看護	0	0	0	
合計	2,134	2,180	19,897,650	

様式17(市町村)

国民健康保険退職者医療事業状況報告書(退職者医療事業年報)E表(1)(市町村)

退職者医療にかかる一般状況・経理状況

(令和 3 年度)

都道府県名	青森県
保険者名	黒石市
都道府県・保険者番号	02 - 004

○ 一般状況

		本年度末現在	(再掲) 未就学児
世帯数	単独世帯	0	
	混合世帯	0	
退職被保険者等数	退職被保険者	0	
	被扶養者	0	0
計		0	0

		年度平均	(再掲) 未就学児
世帯数	単独世帯	0	
	混合世帯	0	
退職被保険者等数	退職被保険者	0	
	被扶養者	0	0
計		0	0

○ 経理状況

1. 収入状況及び支出状況

収入		支出	
科目	収入額	科目	支出額
保険料(税) 医療給付費分	232,117	医療給付費	0
保険給付費等交付金(普通交付金)	0	療養費	0
その他の収入	0	小計	0
合計	232,117	高額療養費	0
		高額介護合算療養費	0
		移送費	0
		計	0
		国民健康保険事業費納付金 (医療給付費分)	260,000
		その他の支出	0
		前年度繰上充用金	0
		合計	260,000

2. 保険料(税)収納状況

	調定額	収納額	還付未済額(別掲)	不納欠損額	未収額	居所不明者分調定額
	円	円	円	円	円	円
現年分	0	0	0	0	0	0
滞納繰越分	1,387,722	345,535	0	9,000	1,033,187	0
計	1,387,722	345,535	0	9,000	1,033,187	0

3. 医療給付支払状況

	支払義務額	支払済額	徴収金等	戻入未済額	未払額
	円	円	円	円	円
療養給付費	0	0	0	0	0
計	0	0	0	0	0
現年度分(再掲)	0	0	0	0	0
療養費	0	0	0	0	0
計	0	0	0	0	0
現年度分(再掲)	0	0	0	0	0
高額療養費	0	0	0	0	0
高額介護合算療養費	0	0	0	0	0
移送費	0	0	0	0	0

4. 備考

収納率		
現年分	滞納繰越分	計
%	%	%
0.00	24.90	24.90

様式 17-2 国民健康保険退職者医療事業状況報告書（退職者医療事業年報）E表（2）

（令和 3 年度）

都道府県名	青森県
保険者名	黒石市
都道府県・保険者番号	02 - 004

4. 保険料（税）（医療給付費分）賦課徴収状況

均一・不均一賦課の別	(1) 均一賦課	(2) 不均一賦課[ 0 ]
	1	0

保険料（税）算定額	保険料（税）軽減額	災害等による減免額	その他の減免額	賦課限度額を超える額	符 号 1増・2減	増 減 額	保険料（税）調定額
千円 0	千円 0	千円 0	千円 0	千円 0	0 0	千円 0	千円 0
保 険 料 ( 税 ) 算 定 額 内 訳							
所得割	資産割	均等割	平等割				
千円 0	千円 0	千円 0	千円 0				
% 0.00	% 0.00	% 0.00	% 0.00				
課税対象額	課税対象額	課税対象世帯数	保険料（税）軽減世帯数	災害等による減免世帯数	その他の減免世帯数	賦課限度額を超える世帯数	課税対象被保険者数
所得割	資産割						
千円 0	千円 0	0	0	0	0	0	0

様式 17-3 国民健康保険退職者医療事業状況報告書（退職者医療事業年報）E表（3）

（令和 3 年度）

都道府県名	青森県
保険者名	黒石市
都道府県・保険者番号	02 - 004

5. 保険料（税）（後期高齢者支援金分）賦課徴収状況

均一・不均一賦課の別	(1)	(2)
	均一賦課	不均一賦課[ 0 ]
	1	0

保険料（税）算定額	保険料（税）軽減額	災害等による減免額	その他の減免額	賦課限度額を超える額	符 号 1増・2減	増減額	保険料（税）調定額
千円	千円	千円	千円	千円		千円	千円
0	0	0	0	0	0 0	0	0
保 険 料 ( 税 ) 算 定 額 内 訳							
所得割	資産割	均等割	平等割				
千円	千円	千円	千円				
0	0	0	0				
%	%	%	%				
0.00	0.00	0.00	0.00				
課税対象額	課税対象額	課税対象	保険料（税）	災害等による	その他の	賦課限度額を	課税対象
所得割	資産割	世帯数	軽減世帯数	減免世帯数	減免世帯数	を超える世帯数	被保険者数
千円	千円						
0	0	0	0	0	0	0	0

様式 18 国民健康保険退職者医療事業状況報告書（退職者医療事業年報）F表（1）

退職者医療にかかる医療給付状況  
（令和 3 年度）

都道府県名	青森県
保険者名	黒石市
都道府県・保険者番号	02 - 004

○ 保険給付状況

1. 医療給付の状況

(1) 全体

	件数	費用額	保険者負担分	一部負担金	他法負担分
	件	円	円	円	円
療養の給付等	0	0	0	0	0
食事療養(再掲)	0	0	0	0	0
療養費等	0	0	0	0	0
食事療養費	0	0	0	0	0
診察費	0	0	0	0	0
補装具	0	0	0	0	0
柔道整復師	0	0	0	0	0
あんま・マッサージ	0	0	0	0	0
はり・きゅう	0	0	0	0	0
その他	0	0	0	0	0
小計	0	0	0	0	0
海外療養費(再掲)	0	0	0	0	0
移送費	0	0	0	0	0
計	0	0	0	0	0

(2) 未就学児分再掲

	件数	費用額	保険者負担分	一部負担金	他法負担分
	件	円	円	円	円
療養の給付等	0	0	0	0	0
食事療養(再掲)	0	0	0	0	0
療養費等	0	0	0	0	0
食事療養費	0	0	0	0	0
海外療養費(再掲)	0	0	0	0	0
移送費	0	0	0	0	0
計	0	0	0	0	0

2. 高額療養費の状況

		合 算 分		単 独 分			他法併用分	合 計	現物給付分 (再掲)
		多数該当分	その他	多数該当分	長期疾病分	入院分			
総 数	件数	0	0	0	0	0	0	0	0
	高額療養費(円)	0	0	0	0	0	0	0	0
(再掲) 未就学児分	件数	0	0	0	0	0	0	0	0
	高額療養費(円)	0	0	0	0	0	0	0	0
長期高額特定疾病該当者数								0	人

3. 高額介護合算療養費の状況

件数(件)	0
給付額(円)	0

様式 18-2 国民健康保険退職者医療事業状況報告書（退職者医療事業年報）F表（2）

退職者医療にかかる医療給付状況

（令和 3 年度）

都道府県名	青森県
保険者名	黒石市
都道府県・保険者番号	02 - 004

4. 療養の給付等内訳

(1) 全体

	退職被保険者分			被扶養者分		
	件数	日数	費用額	件数	日数	費用額
診	件	日	円	件	日	円
療	入院	0	0	0	0	0
費	入院外	0	0	0	0	0
	歯科	0	0	0	0	0
	小計	0	0	0	0	0
	調剤	0	( 0枚)	0	( 0枚)	0
	食事療養	( 0)	( 0回)	( 0)	( 0回)	0
	訪問看護	0	0	0	0	0
	合計	0	0	0	0	0

(2) 未就学児分再掲

	被扶養者分		
	件数	日数	費用額
診	件	日	円
療	入院	0	0
費	入院外	0	0
	歯科	0	0
	小計	0	0
	調剤	0	( 0枚)
	食事療養	( 0)	( 0回)
	訪問看護	0	0
	合計	0	0



国 保 く ろ い し

令 和 4 年 度 版  
( 令 和 3 年 度 実 績 )

令 和 4 年 1 2 月 発 行

編 集 ・ 発 行 黒 石 市 健 康 福 祉 部 国 保 年 金 課  
黒 石 市 大 字 市 ノ 町 11 番 地 1 号  
電 話 0172-52-2111 ( 代 表 )

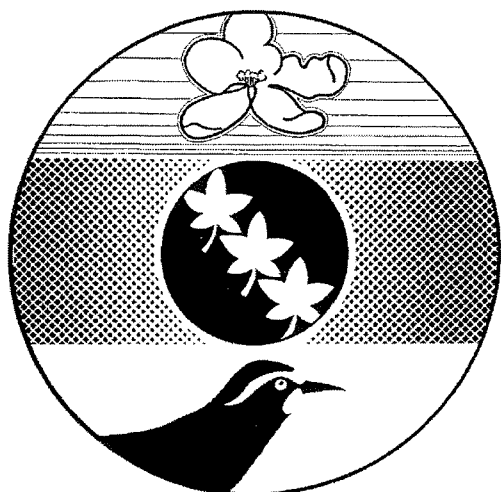

黒石市の花・木・鳥

りんご/もみじ/セグロセキレイ

平成6年10月1日指定